

Projektor Dell™ 4220/4320

# Uživatelská příručka

# Poznámky, upozornění a výstrahy



**POZNÁMKA:** Slovo POZNÁMKA označuje důležité informace, které vám pomohou počítač lépe používat.



**UPOZORNĚNÍ:** Slovo UPOZORNĚNÍ poukazuje na možné poškození hardwaru nebo ztrátu dat, nejsou-li dodržovány pokyny.



**VAROVÁNÍ:** Slovo VÝSTRANA poukazuje na riziko poškození majetku, poranění nebo smrtelného úrazu.

---

**Informace uvedené v tomto dokumentu podléhají změnám bez upozornění.  
© 2011 Dell Inc. Všechna práva vyhrazena.**

Jakákoli reprodukce těchto písemných materiálů bez písemného souhlasu společnosti Dell Inc. je přísně zakázána.

Ochranné známky použité v tomto textu: *Dell* a logo *DELL* jsou ochranné známky společnosti Dell Inc.; *DLP* a logo *DLP* jsou ochranné známky společnosti TEXAS INSTRUMENTS INCORPORATED; *Microsoft* a *Windows* jsou ochranné známky nebo registrované ochranné známky společnosti Microsoft Corporation v USA a/nebo dalších zemích.

Ostatní ochranné známky a obchodní názvy použité v tomto dokumentu mohou odkazovat na majitele těchto známek, názvů nebo jejich produktů. Společnost Dell Inc. se zřiká jakýchkoli nároků na jiné než vlastní obchodní známky a názvy.

Model 4220/4320

Březen 2011 Rev. A00

# Obsah

1	Váš projektor Dell . . . . .	7
	O vašem projektoru . . . . .	8
2	Zapojení projektoru . . . . .	10
	Instalace volitelného bezdrátového hardwarového klíče . . . . .	11
	<b>Připojení k počítači . . . . .</b>	<b>12</b>
	Připojení k počítači pomocí kabelu VGA . . . . .	12
	Smyčkové připojení monitoru pomocí kabelů VGA . . . . .	13
	Připojení k počítači pomocí kabelu RS232 . . . . .	14
	Připojení počítače kabelem USB . . . . .	15
	Bezdrátové připojení počítače . . . . .	16
	<b>Připojení DVD přehrávače . . . . .</b>	<b>17</b>
	Připojení DVD přehrávače pomocí kabelu S-Video . . . . .	17
	Připojení DVD přehrávače pomocí kabelu kompozitního videa . . . . .	18
	Připojení DVD přehrávače pomocí kabelu komponentního videa . . . . .	19
	Připojení DVD přehrávače pomocí kabelu HDMI . . . . .	20
	<b>Připojení k místní síti LAN . . . . .</b>	<b>21</b>
	Pro promítání obrazu a ovládání projektoru, který je připojen k síti prostřednictvím kabelu RJ45 . . . . .	21

Možnosti odborného zapojení: Instalace pro plátno s automatickým posuvem . . . . .	22
Připojení komerčního ovladače RS232 . . . . .	23

### 3 Používání projektoru . . . . . 24

<b>Zapnutí projektoru . . . . .</b>	<b>24</b>
<b>Vypnutí projektoru . . . . .</b>	<b>24</b>
<b>Nastavení promítaného obrazu . . . . .</b>	<b>25</b>
Zvýšení projektoru . . . . .	25
Snížení výšky projektoru . . . . .	25
<b>Nastavení přiblížení a zaostření obrazu . . . . .</b>	<b>26</b>
<b>Nastavení velikosti promítaného obrazu . . . . .</b>	<b>27</b>
<b>Používání ovládacího panelu . . . . .</b>	<b>31</b>
<b>Používání dálkového ovladače . . . . .</b>	<b>33</b>
<b>Vložení baterií do dálkového ovladače . . . . .</b>	<b>36</b>
<b>Dosah dálkového ovladače . . . . .</b>	<b>37</b>
<b>Používání nabídky na obrazovce . . . . .</b>	<b>38</b>
INPUT SOURCE (VSTUPNÍ ZDROJ) . . . . .	38
AUTO ADJUST (AUTOMATICKÁ ÚPRAVA) . . . . .	39
BRIGHTNESS/CONTRAST (JAS/KONTRAST) . . . . .	40
VIDEO MODE (REŽIM VIDEO) . . . . .	40
VOLUME (HLASITOST) . . . . .	41
AUDIO INPUT (VSTUP ZVUKU) . . . . .	41
ADVANCED SETTINGS (UPŘESNIT NASTAVENÍ) . . . . .	41

LANGUAGE (JAZYK) . . . . .	57
HELP (NÁPOVĚDA) . . . . .	57
<b>Instalace bezdrátových sítí . . . . .</b>	<b>58</b>
Aktivujte bezdrátové připojení v projektoru . . . . .	59
Nainstalujte bezdrátový aplikační software do počítače . . . . .	61
Spuštění bezdrátové aplikace . . . . .	64
<b>Instalace Presentation to Go (PtG) . . . . .</b>	<b>68</b>
PtG Viewer (Prohlížeč PtG) . . . . .	69
Photo Viewer (Prohlížeč fotografií) . . . . .	69
Seznámení s funkcí PtG/Photo . . . . .	70
PtG Overview (Náhled PtG) . . . . .	70
Photo Overview (Náhled fotografií) . . . . .	71
Seznámení s tlačítky . . . . .	71
Instalace PtG Converter - Lite . . . . .	72
Aplikační software PtG Converter - Lite . . . . .	73
<b>Audio Projection Installation (Zvukové promítání) . . . . .</b>	<b>74</b>
Aktivujte funkci Wireless or LAN (Bezdrát nebo místní síť) v projektoru . . . . .	75
Nainstalujte bezdrátový aplikační software Dell do počítače . . . . .	76
Spuštění bezdrátové aplikace . . . . .	78
Login (Přihlášení) . . . . .	78
<b>Instalace Video Stream (Datový proud videa) . . . . .</b>	<b>80</b>
Podporovaný formát datového proudu videa . . . . .	80
Aktivujte funkci Wireless or LAN (Bezdrát nebo místní síť) v projektoru . . . . .	81
Nainstalujte bezdrátový aplikační software Dell do počítače . . . . .	81
Spuštění bezdrátové aplikace . . . . .	81

Login (Přihlášení) . . . . .	81
<b>Správa projektoru prostřednictvím rozhraní Web Management (Webová správa) . . . . .</b>	<b>82</b>
Konfigurování síťových nastavení . . . . .	82
Přístup k nástroji Web Management (Webová správa) . . . . .	82
<b>Make Application Token (Vytvořit aplikační token) . . . . .</b>	<b>101</b>
4 Odstraňování problémů s projektorem 102	
<b>Vodící signály . . . . .</b>	<b>106</b>
<b>Výměna lampy . . . . .</b>	<b>107</b>
5 Technické údaje . . . . .	109
6 Kontaktní informace společnosti Dell	116
7 Příloha: Glosář . . . . .	117

# Váš projektor Dell

Váš projektor se dodává s tímto vyobrazeným příslušenstvím. Ujistěte se, že máte vše, a kontaktujte společnost Dell™ v případě, že něco chybí.

---

## Obsah balení

---

Napájecí kabel



Kabel VGA 1,8 m (VGA na VGA)



Přenosná brašna



Dálkový ovladač



CD User's Guide and Documentation

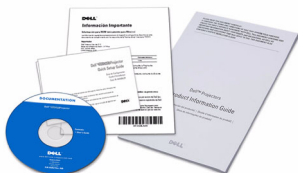

Baterie AAA (2)



Kabel USB



## O vašem projektoru

Pohled shora



Pohled zdola

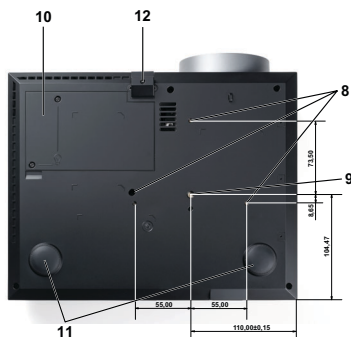

1	Ovládací panel
2	Páčka přiblížení
3	Zaostřovací kroužek
4	Objektiv
5	Polohovací tlačítko pro nastavení výšky
6	Přijímače IR signálu
7	Víčko objektivu
8	Otvory pro montáž nástěnného držáku: Otvor pro šroub M3 x 6,5 mm hloubka. Doporučená momentová síla <8 kgf-cm
9	Montážní otvor pro stativ: Vložte matici 1/4"*20 UNC
10	Kryt lampy
11	Adjustační kolečko náklonu
12	Podpěrná noha

### **△ UPOZORNĚNÍ: Bezpečnostní pokyny**

- 1 Nepoužívejte projektor v blízkosti spotřebičů, které vytvářejí velké množství tepla.
- 2 Nepoužívejte projektor na extrémně prašných místech. Prach může způsobit selhání systému a projektor se automaticky vypne.
- 3 Projektor musí být umístěn na dobře větraném místě.
- 4 Neblokujte větrací průduchy a otvory na projektoru.



- 5 Projektor je třeba používat v předepsaném rozsahu venkovní teploty (5 °C až 35 °C).
- 6 Nedotýkejte se větracího výstupu, protože může být po zapnutí projektoru nebo bezprostředně po jeho vypnutí velmi horký.
- 7 Když je projektor zapnutý, nedívejte se do objektivu, protože by mohlo dojít k poškození zraku.
- 8 Neumísťujte žádné předměty do blízkosti nebo před projektor ani nezakrývejte objektiv, když je projektor zapnutý, protože by žár mohl způsobit roztavení nebo požár předmětu.
- 9 Nepoužívejte bezdrátový projektor v blízkosti kardiostimulátorů.
- 10 Nepoužívejte bezdrátový projektor v blízkosti zdravotnického vybavení.
- 11 Nepoužívejte bezdrátový projektor v blízkosti mikrovlnných trub.



#### **POZNÁMKA:**

- Nástěnnou montáž projektoru neprovádějte vlastními silami. Stropní montáž musí provést kvalifikovaný technik.
- Doporučená sada pro stropní montáž (objednáací číslo: C3505). Další informace najdete na webu Odborné pomoci společnosti Dell na adrese **[support.dell.com](http://support.dell.com)**.
- Další informace viz *Bezpečnostní zásady* dodané s projektorem.
- Projektor 4220/4320 lze používat pouze ve vnitřních prostorech.

# 2

## Zapojení projektoru

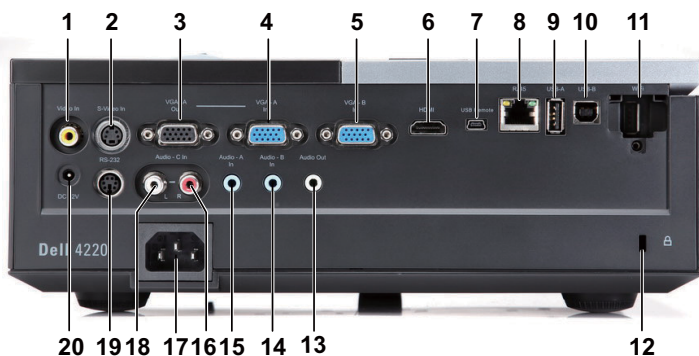

1	Konektor kompozitního videa	11	Konektor WiFi USB (typ A)
2	Konektor S-video	12	Slot pro bezpečnostní kabel
3	Výstup VGA-A (monitorová smyčka)	13	Výstupní audio konektor
4	Konektor vstupu VGA-A (D-sub)	14	Vstupní audio-B konektor
5	Konektor vstupu VGA-B (D-sub)	15	Vstupní audio-A konektor
6	Konektor HDMI	16	Vstupní konektor audio-C pravého kanálu
7	Konektor mini USB (mini typ B) pro dálkový ovladač	17	Konektor napájení
8	Konektor RJ45	18	Vstupní konektor audio-C levého kanálu
9	Konektor USB type A pro prohlížeč USB	19	Konektor RS232
10	Konektor USB type B pro zobrazení USB	20	Konektor výstupu stejnosměrného napájení +12 V

 **POZNÁMKA:** Pro projektory 4220 a 4320 jsou připojení stejná.

 **UPOZORNĚNÍ:** Než začnete provádět jakýkoli postup v tomto oddílu, zajistěte splnění bezpečnostních pokynů na straně 8.

## Instalace volitelného bezdrátového hardwarového klíče

Chcete-li používat možnost bezdrátové sítě, projektor musí být nainstalován s bezdrátovým hardwarovým klíčem. Viz „Instalace bezdrátových sítí“ na straně 58. Bezdrátový hardwarový klíč není dodáván s projektorem 4220/4320. Můžete jej zakoupit na webu společnosti Dell na adrese [www.dell.com](http://www.dell.com).

- 1 Odšroubujte a sejměte bezdrátový kryt.



- 2 Připojte bezdrátový hardwarový klíč.



- 3 Namontujte bezdrátový hardwarový klíč.



# Připojení k počítači

## Připojení k počítači pomocí kabelu VGA

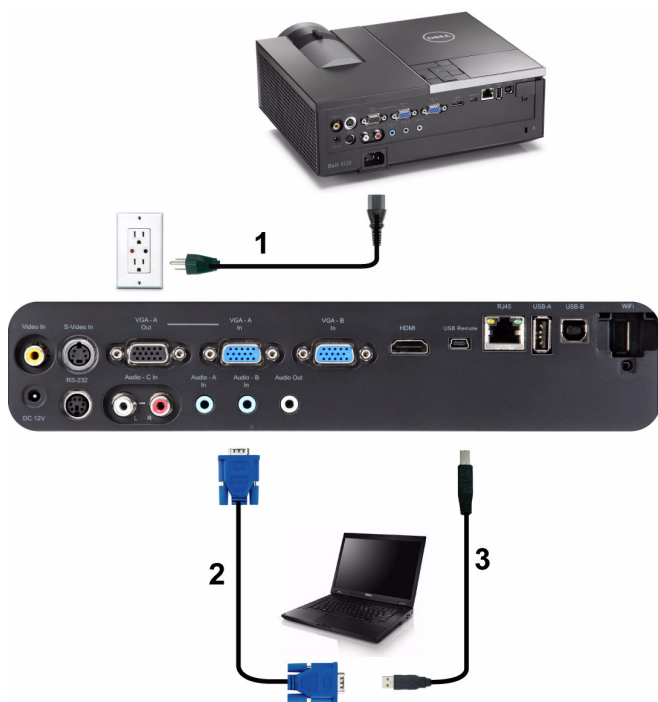

1	Napájecí kabel
2	Kabel VGA na VGA
3	Kabel USB-A na mini USB-B

**POZNÁMKA:** Kabel mini USB není dodán s projektorem.

**POZNÁMKA:** Chcete-li používat funkce O stránku nahoru a O stránku dolů na dálkovém ovladači, musí být připojen kabel mini USB.

## Smyčkové připojení monitoru pomocí kabelů VGA

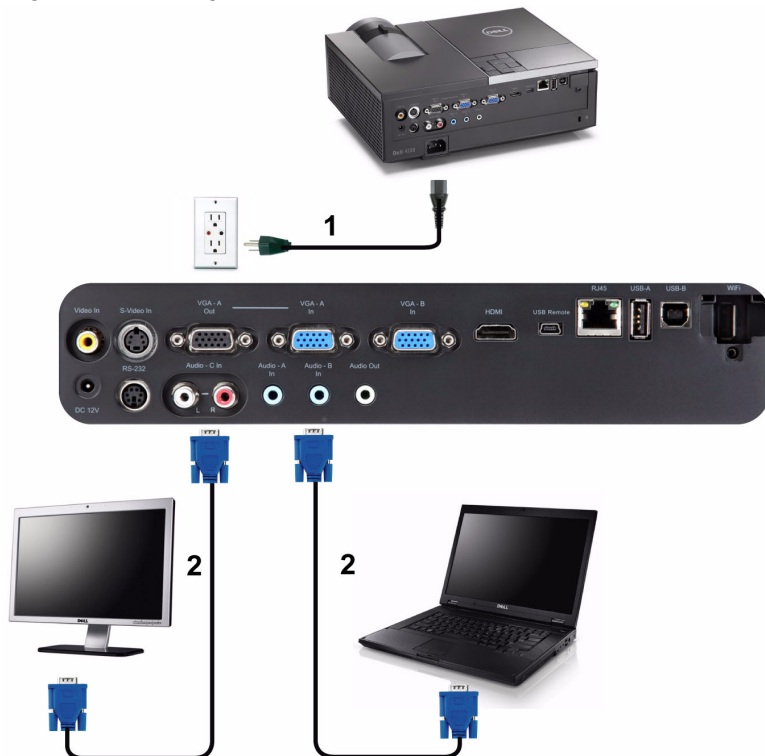

1	Napájecí kabel
2	Kabel VGA na VGA



**POZNÁMKA:** S projektorem je dodán pouze jeden kabel VGA. Dodatečný kabel VGA lze zakoupit na webu společnosti Dell na [www.dell.com](http://www.dell.com).

## Připojení k počítači pomocí kabelu RS232



1	Napájecí kabel
2	Kabel RS232



**POZNÁMKA:** Kabel RS232 není dodán s projektorem. Při výběru kabelu a softwaru pro dálkové ovládání RS232 vám pomůže odborný instalátor.

## Připojení počítače kabelem USB





1	Napájecí kabel
2	Kabel USB-A na USB-B



**POZNÁMKA:** Technologie Plug and Play. S projektorem je dodáván pouze jeden kabel USB. Dodatečný kabel USB lze zakoupit na webu společnosti Dell na [www.dell.com](http://www.dell.com).

## Bezdrátové připojení počítače



-  **POZNÁMKA:** Počítač musí být vybaven bezdrátovým konektorem a musí být správně nakonfigurován pro rozpoznání jiného bezdrátového připojení. Pokyny pro konfigurování bezdrátového připojení viz dokumentace k vašemu počítači.
-  **POZNÁMKA:** Aby bylo možné používat bezdrátové připojení k síti, musí být k projektoru nainstalován modul pro bezdrátové připojení. Viz „Instalace bezdrátových sítí“ na straně 58.



# Připojení DVD přehrávače

## Připojení DVD přehrávače pomocí kabelu S-Video



1	Napájecí kabel
2	Kabel S-Video



**POZNÁMKA:** Kabel S-Video není dodán s projektorem. Můžete zakoupit prodlužovací kabel S-Video (50/100 stop) na webu společnosti Dell [www.dell.com](http://www.dell.com).

## Připojení DVD přehrávače pomocí kabelu kompozitního videa



1	Napájecí kabel
2	Kabel kompozitního videa



**POZNÁMKA:** Kabel kompozitního videa není dodán s projektorem. Můžete zakoupit kabel kompozitního videa (50/100 stop) na webu společnosti Dell [www.dell.com](http://www.dell.com).

## Připojení DVD přehrávače pomocí kabelu komponentního videa

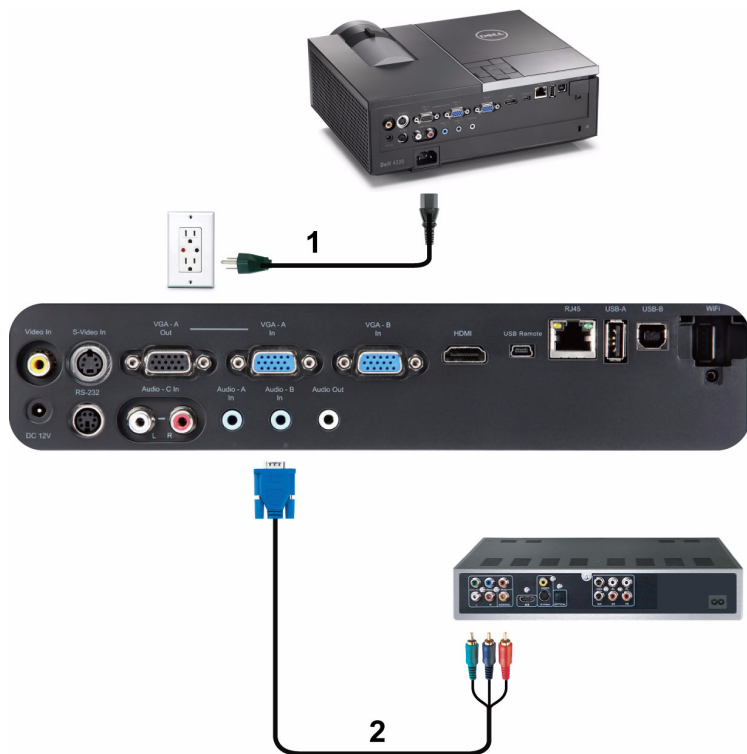

1	Napájecí kabel
2	Kabel VGA na komponentní video



**POZNÁMKA:** Kabel VGA na komponentní video není dodán s projektorem. Můžete zakoupit kabel VGA na komponentní video (50/100 stop) na webu společnosti Dell [www.dell.com](http://www.dell.com).

## Připojení DVD přehrávače pomocí kabelu HDMI



1	Napájecí kabel
2	Kabel HDMI



**POZNÁMKA:** Kabel HDMI není dodán s projektorem. Můžete zakoupit kabel HDMI na webu společnosti [www.dell.com](http://www.dell.com).

# Připojení k místní síti LAN

Pro promítání obrazu a ovládání projektoru, který je připojen k síti prostřednictvím kabelu RJ45

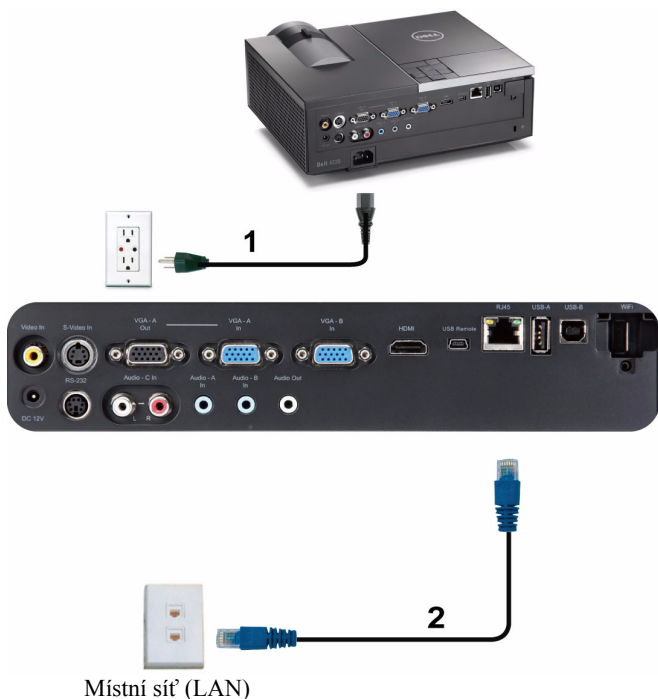

1	Napájecí kabel
2	Kabel RJ45



**POZNÁMKA:** Kabel RJ45 není dodán s projektor. Můžete zakoupit kabel RJ45 na webu společnosti [www.dell.com](http://www.dell.com).

## Možnosti odborného zapojení: Instalace pro plátно s automatickým posuvem

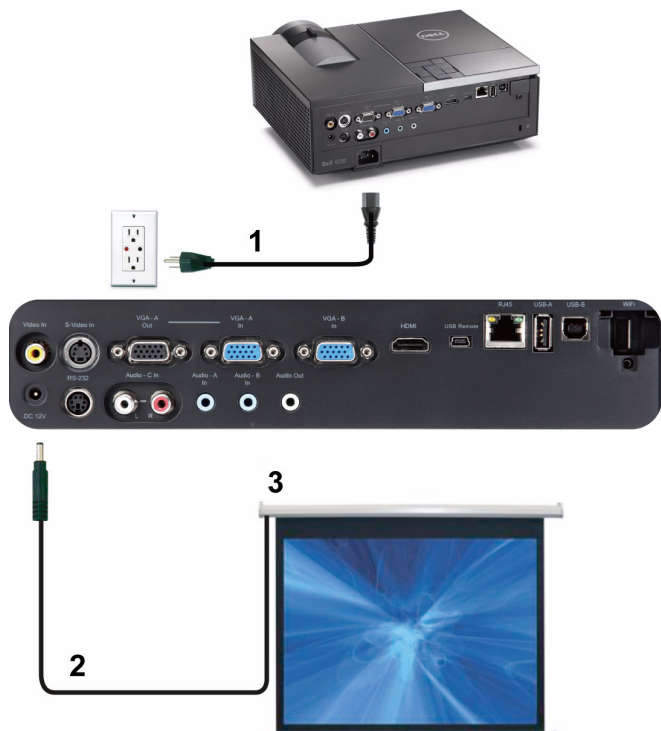

1	Napájecí kabel
2	Zástrčka 12 V ss.
3	Motorizované promítací plátно

**POZNÁMKA:** Připojte automatické plátно k projektoru pomocí zástrčky 12 V= o rozměrech 1,7 mm (ID) x 4,00 mm (OD) x 9,5 mm (osa).

Zástrčka 12 V ss.



## Připojení komerčního ovladače RS232



1	Napájecí kabel
2	Kabel RS232
3	Komerční ovladač RS232



**POZNÁMKA:** Kabel RS232 není dodán s projektorem. O možnostech získání kabelu se poradte s odborným technikem.

# Používání projektoru

## Zapnutí projektoru

 **POZNÁMKA:** Zapněte projektor dříve, než zapnete zdroj signálu (počítač, DVD přehrávač atd.). Indikátor **Napájení** bude až do stisknutí modře blikat.

- 1 Sejměte kryt objektivu.
- 2 Připojte napájecí kabel a příslušné kabely signálu k projektoru. Informace o zapojení projektoru najdete v části „Zapojení projektoru“ na straně 10.
- 3 Stiskněte tlačítko **Napájení** (viz „Používání ovládacího panelu“ na straně 31 informace o umístění tlačítka **Napájení**).
- 4 Zapněte zdroj signálu (počítač, DVD přehrávač atd.)
- 5 Připojte zdroj k projektoru pomocí vhodného kabelu. Pokyny pro připojení zdroje k projektoru viz „Zapojení projektoru“ na straně 10.
- 6 Ve výchozí konfiguraci je vstupní zdroj projektoru nastaven na VGA-A. V případě nutnosti změňte vstupní zdroj.
- 7 Jestliže je připojeno více zdrojů signálu, použijte tlačítko **Zdroj** na dálkovém ovladači nebo na ovládacím panelu a zvolte požadovaný vstup. V části „Používání ovládacího panelu“ na straně 31 a „Používání dálkového ovladače“ na straně 33 jsou uvedeny pokyny pro vyhledání tlačítka **Zdroj**.

## Vypnutí projektoru

 **UPOZORNĚNÍ:** Odpojte projektor ze sítě po provedení následujícího správného postupu vypínání.

- 1 Stiskněte tlačítko **Napájení**. Podle pokynů zobrazených na ploše řádně vypněte projektor.

 **POZNÁMKA:** Na obrazovce se zobrazí zpráva „**Press Power Button to Turn off Projector (Vypněte projektor stisknutím tlačítka napájení)**“. Tato zpráva zmizí po 5 sekundách nebo ji můžete zrušit stisknutím tlačítka **Nabídka**.

- 2 Znovu stiskněte tlačítko **Napájení**. Chladicí ventilátory poběží přibližně 120 sekund.



3 Chcete-li vypnout projektor rychle, stiskněte a podržte tlačítko Napájení po dobu 1 sekundy, když ventilátory chlazení projektoru ještě běží.

 **POZNÁMKA:** Před dalším zapnutím projektoru počkejte 60 sekund, aby se stabilizovala vnitřní teplota.

4 Odpojte napájecí kabel ze zásuvky a od projektoru.

## Nastavení promítaného obrazu

### Zvýšení projektoru

- 1 Stiskněte **Polohovací** tlačítko.
- 2 Zvedněte projektor do požadovaného zobrazovacího úhlu, poté uvolněte tlačítko a zajistěte podpěrnou nohu v požadované pozici.
- 3 Chcete-li jemně doladit zobrazovací úhel, použijte adjustační kolečko náklonu.

### Snížení výšky projektoru

- 1 Stiskněte **Polohovací** tlačítko.
- 2 Snižte projektor, poté uvolněte tlačítko a zajistěte podpěrnou nohu v požadované pozici.



1	Polohovací tlačítko
2	Podpěrná noha (úhel náklonu: 0 až 9,5 stupně)
3	Adjustační kolečko náklonu

## Nastavení přiblížení a zaostření obrazu

**△ UPOZORNĚNÍ:** Dříve než budete s projektorem pohybovat nebo než ho vložíte do přenosné brašny, ujistěte se, že objektiv přiblížení a podpěrná noha jsou zcela zasunuty. Vyhněte se tak poškození projektoru.

- 1 Chcete-li obraz přiblížit nebo oddálit, otáčejte páčkou přiblížení.
- 2 Otáčejte zaostřovacím jazýčkem tak dlouho, až je obraz ostrý. Projektor dokáže zaostřit na vzdálenosti 3,94 až 32,81 stop (1,2 m až 10 m).



1	Páčka přiblížení
2	Zaostřovací kroužek

# Nastavení velikosti promítaného obrazu

4220

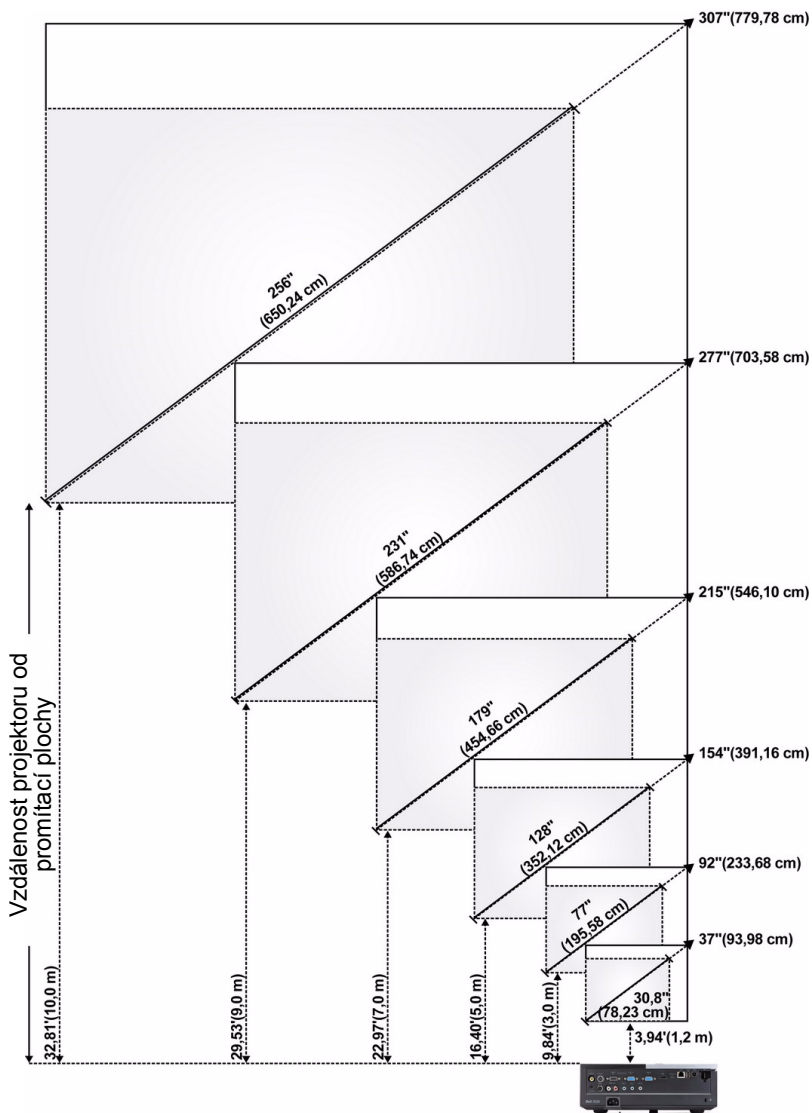

4320

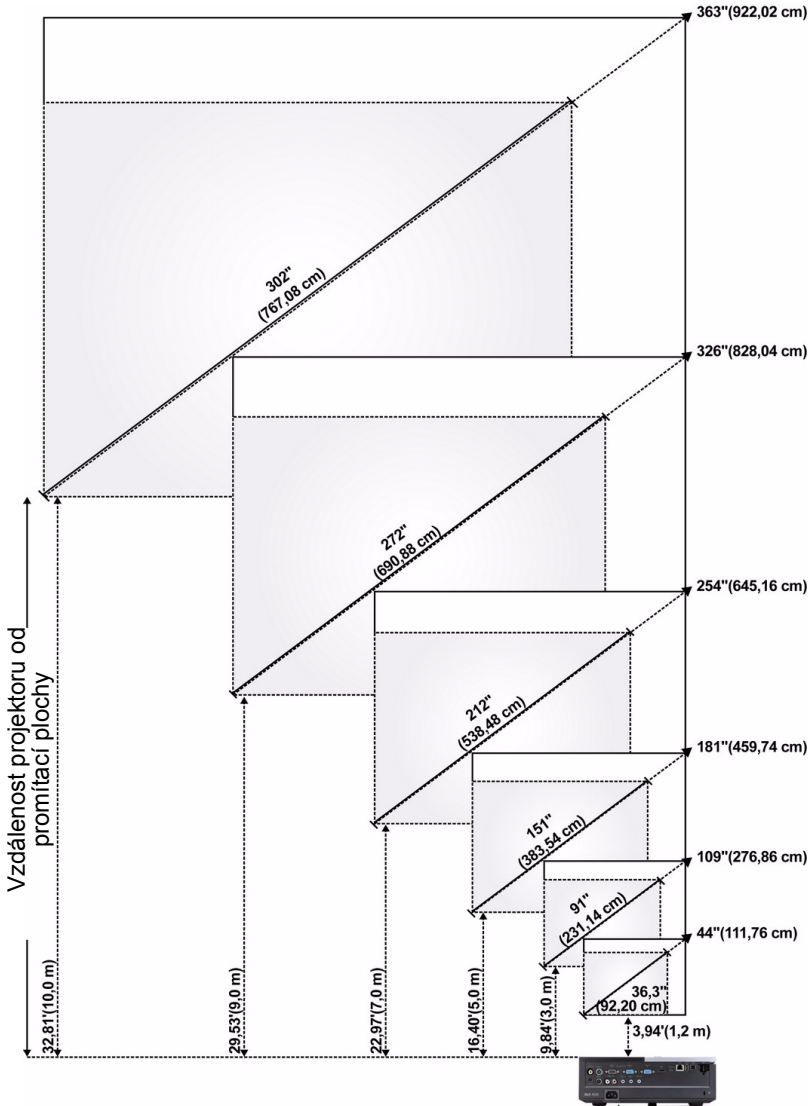

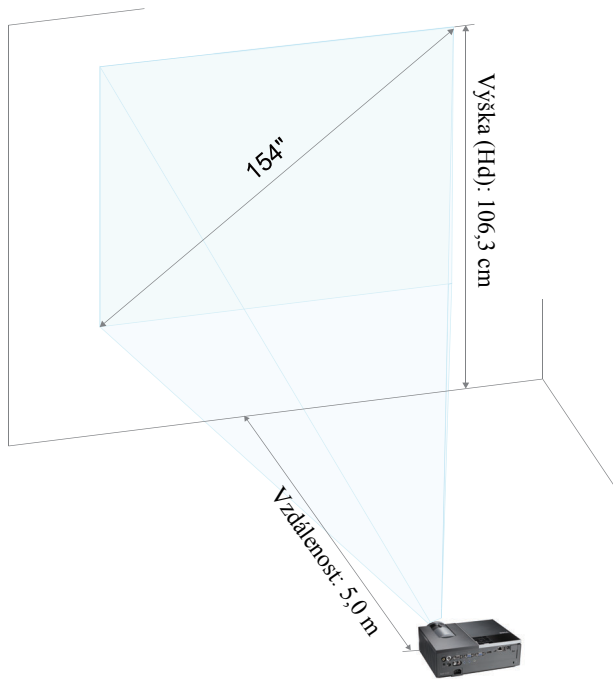

## 4220

Obraz (diagonálně)	Max.	37" (93,98 cm)	92" (233,68 cm)	154" (391,16 cm)	215" (546,10 cm)	277" (703,58 cm)	307" (779,78 cm)
	Min.	30,8" (78,23 cm)	77" (195,58 cm)	128" (325,12 cm)	179" (454,66 cm)	231" (586,74 cm)	256" (650,24 cm)
Velikost obrazu	Max. (ŠxV)	29,53" X 22,05"	74,02" X 55,51"	123,23" X 92,13"	172,44" X 129,13"	221,65" X 166,14"	246,06" X 184,65"
		(75 cm X 56 cm)	(188 cm X 141 cm)	(313 cm X 234 cm)	(438 cm X 328 cm)	(563 cm X 422 cm)	(625 cm X 469 cm)
	Min. (ŠxV)	24,80" X 18,50"	61,42" X 46,06"	102,36" X 76,77"	143,70" X 107,48"	184,65" X 138,58"	205,12" X 153,94"
		(63 cm X 47 cm)	(156 cm X 117 cm)	(260 cm X 195 cm)	(365 cm X 273 cm)	(469 cm X 352 cm)	(521 cm X 391 cm)
Hd	Max.	25,59" (65 cm)	63,78" (162 cm)	106,30" (270 cm)	148,43" (377 cm)	190,94" (485 cm)	212,20" (539 cm)
	Min.	21,26" (54 cm)	53,15" (135 cm)	88,58" (225 cm)	123,62" (314 cm)	159,06" (404 cm)	176,77" (449 cm)
Vzdálenost		3,94' (1,2 m)	9,84' (3,0 m)	16,40' (5,0 m)	22,97' (7,0 m)	29,53' (9,0 m)	32,81' (10 m)
* Tento graf má pouze informativní charakter.							





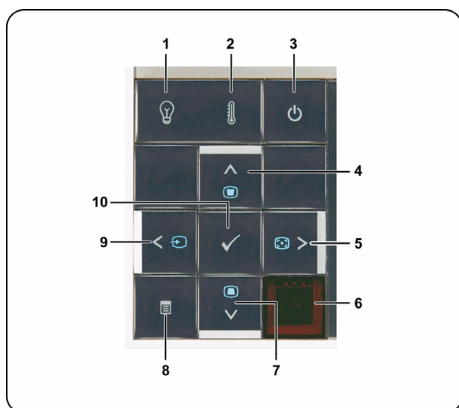

## 4320

Obraz (diagonálně)	Max.	44" (111,76 cm)	109" (276,86 cm)	181" (459,74 cm)	254" (645,16 cm)	326" (828,04 cm)	363" (922,02 cm)
	Min.	36,3" (92,20 cm)	91" (231,14 cm)	151" (383,54 cm)	212" (538,48 cm)	272" (690,88 cm)	302" (767,08 cm)
Velikost obrazu	Max. (ŠxV)	37,01" X 23,23"	92,13" X 57,48"	153,94" X 96,06"	215,35" X 134,65"	276,77" X 172,83"	307,48" X 192,13"
		(94 cm X 59 cm)	(234 cm X 146 cm)	(391 cm X 244 cm)	(547 cm X 342 cm)	(703 cm X 439 cm)	(781 cm X 488 cm)
	Min. (ŠxV)	30,71" X 19,29"	76,77" X 48,03"	128,35" X 79,92"	179,53" X 112,20"	230,71" X 144,09"	256,30" X 160,24"
		(78 cm X 49 cm)	(195 cm X 122 cm)	(326 cm X 203 cm)	(456 cm X 285 cm)	(586 cm X 366 cm)	(651 cm X 407 cm)
Hd	Max.	25,98" (66 cm)	64,96" (165 cm)	107,87" (274 cm)	151,18" (384 cm)	194,49" (494 cm)	216,14" (549 cm)
	Min.	21,65" (55 cm)	53,94" (137 cm)	90,16" (229 cm)	125,98" (320 cm)	162,20" (412 cm)	179,92" (457 cm)
Vzdálenost		3,94' (1,2 m)	9,84' (3,0 m)	16,40' (5,0 m)	22,97' (7,0 m)	29,53' (9,0 m)	32,81' (10 m)
* Tento graf má pouze informativní charakter.							

# Používání ovládacího panelu







1	Indikátor problému s lampou LAMPA	<p>Jestliže oranžový indikátor LAMPA svítí nebo bliká, pravděpodobně došlo k některému z následujících problémů:</p> <ul style="list-style-type: none"><li>• Končí užitná životnost lampy</li><li>• Modul lampy není správně nainstalován</li><li>• Došlo k selhání ovladače lampy</li><li>• Došlo k selhání barevného disku</li></ul> <p>Podrobnější informace najdete v částech „Odstraňování problémů s projektořem“ na straně 102 a „Vodící signály“ na straně 106.</p>
2	Výstražný indikátor TEPLOTA	<p>Jestliže oranžový indikátor TEPLOTA svítí nebo bliká, pravděpodobně došlo k některému z následujících problémů:</p> <ul style="list-style-type: none"><li>• Vnitřní teplota projektoru je příliš vysoká</li><li>• Došlo k selhání barevného disku</li></ul> <p>Podrobnější informace najdete v částech „Odstraňování problémů s projektořem“ na straně 102 a „Vodící signály“ na straně 106.</p>
3	Napájení	<p>Slouží k zapnutí nebo vypnutí projektoru. Podrobnější informace najdete v částech „Zapnutí projektoru“ na straně 24 a „Vypnutí projektoru“ na straně 24.</p>



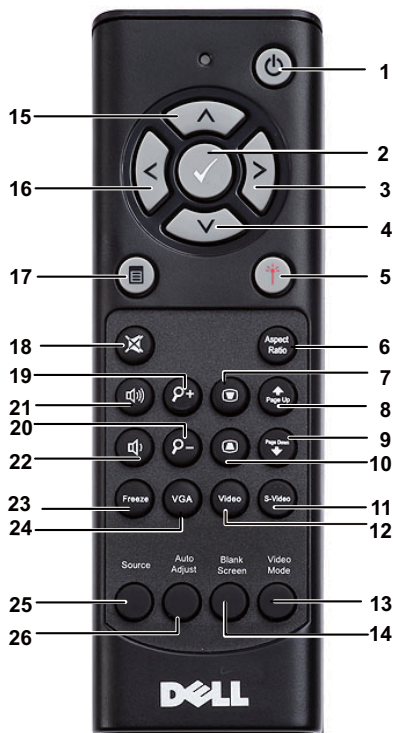





4	Up  / Keystone adjustment (Nahoru / Úprava lichoběžníkového zkreslení)	Stisknutím můžete procházet položky nabídky OSD (On-Screen Display). Upravuje zkreslení obrazu způsobené nakloněním projektoru (+40/-35 stupňů).
5	Vpravo  / Automatická úprava	Stisknutím můžete procházet položky nabídky OSD (On-Screen Display). Stisknutím tlačítka můžete synchronizovat projektor se vstupním zdrojem. <b> POZNÁMKA:</b> Funkce <b>Auto Adjust (Automatická úprava)</b> nefunguje, je-li zobrazena nabídka na obrazovce (OSD).
6	Infračervený snímač	Nasměrujte dálkový ovladač na přijímač signálu IR a stiskněte tlačítko.
7	Dolů  / úprava lichoběžníkového zkreslení	Stisknutím můžete procházet položky nabídky OSD (On-Screen Display). Upravuje zkreslení obrazu způsobené nakloněním projektoru (+40/-35 stupňů).
8	Nabídka 	Stisknutím aktivujete nabídku OSD. K navigaci v rámci nabídky použijte směrová tlačítka a tlačítko <b>Nabídka</b> .
9	Vlevo  / Zdroj	Stisknutím můžete procházet položky nabídky OSD (On-Screen Display). Stisknutím tlačítka můžete přepínat mezi analogovým zdrojem RGB, kompozitním zdrojem, komponentním zdrojem (YPbPr, prostřednictvím VGA), zdrojem HDMI a a zdrojem S-Video v případě, že je k projektoru připojeno více zdrojů signálu.
10	Zadat/potvrdit 	Stisknutím tlačítka Enter potvrdíte výběr.









# Používání dálkového ovladače



1	Napájení 	Slouží k zapnutí nebo vypnutí projektoru. Podrobnější informace najdete v částech „Zapnutí projektoru“ na straně 24 a „Vypnutí projektoru“ na straně 24.
2	Zadat/potvrdit 	Stisknutím tlačítka Enter potvrdíte výběr.
3	Vpravo 	Stisknutím můžete procházet položky nabídky OSD (On-Screen Display).
4	Dolů 	Stisknutím můžete procházet položky nabídky OSD (On-Screen Display).

5	Laser 	<p>Nasměrujte dálkový ovladač na promítací plochu a stisknutím a podržením tlačítka laseru aktivujete laserové světlo.</p> <p> <b>VAROVÁNÍ: Nedívejte se do zapnutého laserového bodu. Nesměrujte laserový paprsek do očí.</b></p>
6	Poměr stran	Stisknutím změníte poměr stran zobrazeného obrazu.
7	Úprava lichoběžníkového zkreslení 	Upravuje zkreslení obrazu způsobené nakloněním projektoru (+40/-35 stupňů).
8	O stránku nahoru 	<p>Stisknutím tohoto tlačítka přejdete o stranu zpět.</p> <p> <b>POZNÁMKA:</b> Chcete-li používat funkci O stránku nahoru, musí být připojen kabel mini USB.</p>
9	O stránku dolů 	<p>Stisknutím tohoto tlačítka přejdete na další stranu.</p> <p> <b>POZNÁMKA:</b> Chcete-li používat funkci O stránku dolů, musí být připojen kabel mini USB.</p>
10	Úprava lichoběžníkového zkreslení 	Upravuje zkreslení obrazu způsobené nakloněním projektoru (+40/-35 stupňů).
11	S-Video	Stisknutím zvolíte zdroj S-Video.
12	Video	Stisknutím zvolíte zdroj kompozitního videa.
13	Režim videa	<p>Tento projektor má přednastavené konfigurace optimalizované pro zobrazování dat (snímky prezentace) nebo videa (filmy, hry atd.).</p> <p>Stisknutím tlačítka <b>Video Mode (Režim videa)</b> můžete přepínat mezi <b>Presentation mode (Režim prezentace)</b>, <b>Bright mode (Jasný režim)</b>, <b>Movie mode (Filmový režim)</b>, sRGB nebo <b>Custom mode (Vlastní režim)</b>.</p> <p>Aktuální zobrazovací režim zobrazíte jedním stisknutím tlačítka <b>Video Mode (Režim videa)</b>. Opětovným stisknutím tlačítka <b>Video Mode (Režim videa)</b> můžete přepínat mezi režimy.</p>
14	Bez obrazu	Stisknutím skryjete/obnovíte obraz.

15	Nahoru 	Stisknutím můžete procházet položky nabídky OSD (On-Screen Display).
16	Vlevo 	Stisknutím můžete procházet položky nabídky OSD (On-Screen Display).
17	Nabídka 	Stisknutím aktivujete nabídku OSD.
18	Vypnutí zvuku 	Chcete-li vypnout nebo zapnout reproduktor projektoru, stiskněte tlačítko vypnutí zvuku.
19	Zoom +	Stisknutím zvětšíte obraz.
20	Zoom -	Stisknutím zmenšíte obraz.
21	Zvýšit hlasitost 	Stisknutím tohoto tlačítka hlasitost zvýšíte.
22	Snižit hlasitost 	Stisknutím tlačítka hlasitost snížíte.
23	Zmrazit	Stisknutím pozastavíte promítaný obraz a potom dalším stisknutím „Freeze“ (Zmrazit) obraz uvolníte.
24	VGA	Stisknutím zvolíte zdroj VGA.
25	Zdroj	Slouží k přepínání mezi analogovým RGB signálem, kompozitním signálem, komponentním signálem (YPbPr, prostřednictvím VGA), signálem HDMI a signálem S-Video.
26	Automatické nastavení	Stisknutím tlačítka můžete synchronizovat projektor se vstupním zdrojem. Tlačítko Auto adjust (Automatické nastavení) nefunguje, pokud je zobrazena nabídka OSD.

# Vložení baterií do dálkového ovladače

 **POZNÁMKA:** Nebudete-li dálkový ovladač delší dobu používat, vyjměte baterie.

1 Stiskněte jazýček a zvedněte víčko přihrádky baterií.



2 Identifikujte označení polarit (+/-) na bateriích.



3 Vložte baterie tak, aby jejich polarita odpovídala označení polarit v přihrádce baterií.

 **POZNÁMKA:** Nekombinujte různé typy baterií ani nepoužívejte nové a staré baterie dohromady.



4 Zasuňte víčko přihrádky baterií zpět.



# Dosah dálkového ovladače

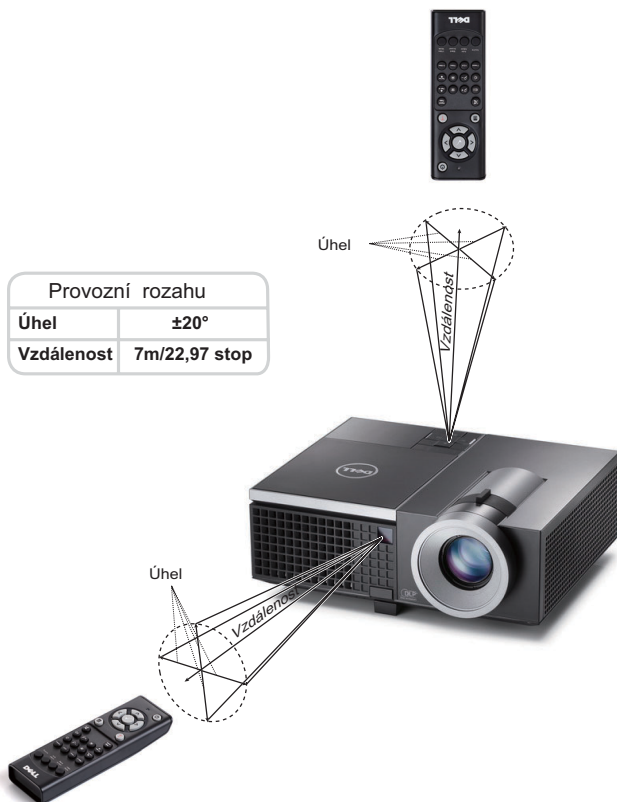

**POZNÁMKA:** Skutečný dosah se může mírně lišit od schématu. V případě vybitých baterií rovněž nebude možné řádně ovládat projektor pomocí dálkového ovladače.

# Používání nabídky na obrazovce

- Projektor má mnohojazyčné nabídky na obrazovce (OSD), které lze zobrazit bez ohledu na to, zda je k dispozici vstupní zdroj.
- Stisknutím tlačítka Nabídka na ovládacím panelu nebo na dálkovém ovladači vstupte do Hlavní nabídky.
- Chcete-li procházet karty v hlavní nabídce, stiskněte tlačítka  nebo  na ovládacím panelu projektoru nebo na dálkovém ovladači.
- To select a submenu, press the  or  button on your projector's control panel or remote control.
- Chcete-li vybrat volbu, stiskněte tlačítka  nebo  na ovládacím panelu projektoru nebo na dálkovém ovladači. Vybraná položka změní barvu na tmavě modrou.
- Pomocí tlačítek  nebo  na ovládacím panelu nebo na dálkovém ovladači upravte nastavení.
- Chcete-li přejít do hlavní nabídky, stiskněte tlačítko  na ovládacím panelu nebo na dálkovém ovladači.
- Chcete-li ukončit nabídku OSD, stiskněte tlačítko **Nabídka** na ovládacím panelu nebo na dálkovém ovladači.



**POZNÁMKA:** Struktura nabídky OSD je pro modely 4220 a 4320 stejná.

## INPUT SOURCE (VSTUPNÍ ZDROJ)

Nabídka Input Source (Vstupní zdroj) umožňuje vybrat vstupní zdroj projektoru.

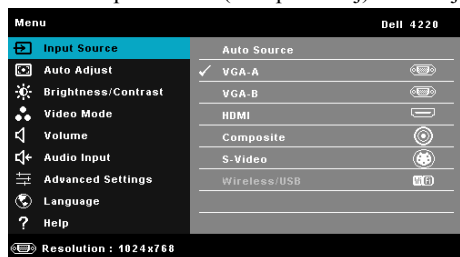

**VGA-A**—Při stisknutí tlačítka  bude rozpoznán signál VGA-A.

**VGA-B**—Při stisknutí tlačítka  bude rozpoznán signál VGA-B.

**HDMI**—Při stisknutí tlačítka  bude rozpoznán signál HDMI.

**COMPOSITE (KOMPOZITNÍ)**—Při stisknutí tlačítka  bude rozpoznán signál kompozitního videa.

**S-VIDEO**—Při stisknutí tlačítka  bude rozpoznán signál S-Video.

**WIRELESS/USB (BEZDRÁT/USB)**—Stisknutím tlačítka  aktivujete nabídku Input Source Wireless/USB (Bezdrátový/USB vstupní zdroj).

 **POZNÁMKA:** Funkci Wireless/USB (Bezdrát/USB) lze použít po zapnutí funkce „Wireless/LAN (Bezdrát a místní síť)“.

## INPUT SOURCE WIRELESS/USB (BEZDRÁTOVÝ/USB VSTUPNÍ ZDROJ)

Nabídka Input Source Wireless/USB (Bezdrátový/USB vstupní zdroj) umožňuje aktivovat Wireless Display (Bezdrátové zobrazení), USB Display (Zobrazení USB) a USB Viewer (Prohlížeč USB).

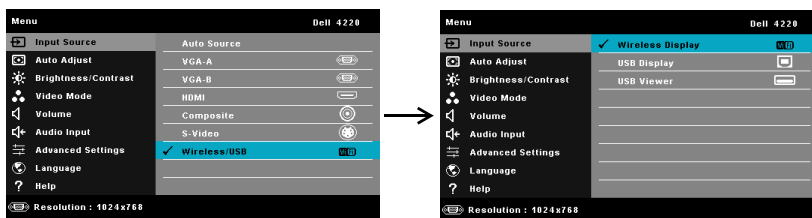

**WIRELESS DISPLAY (BEZDRÁTOVÉ ZOBRAZENÍ)**—Stisknutím  přejděte na obrazovku bezdrátového průvodce projektoru. Viz „Obrazovka Wireless Guide (Průvodce bezdrátovým připojením)“ na straně 60.

**USB DISPLAY (ZOBRAZENÍ USB)**—Umožňuje zobrazit obrazovku počítače/notebooku v projektoru prostřednictvím kabelu USB.

**USB VIEWER (PROHLÍŽEČ USB)**—Umožňuje zobrazovat soubory s fotografiemi a soubory PPT z jednotky USB flash. Viz „Instalace Presentation to Go (PtG)“ na straně 68.

## AUTO ADJUST (AUTOMATICKÁ ÚPRAVA)

Funkce Auto Adjust (Automatická úprava) automaticky upravuje nastavení projektoru Horizontal (Vodorovně), Vertical (Svisle), Frequency (Frekvence) a Tracking (Stabilizace) v režimu PC..

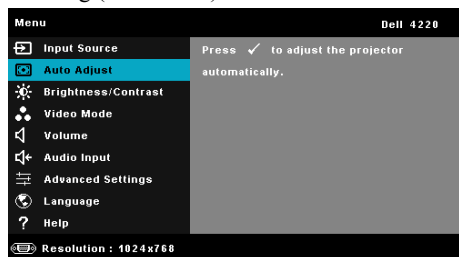

## BRIGHTNESS/CONTRAST (JAS/KONTRAST)

Nabídka Brightness/Contrast (Jas/Kontrast) umožňuje upravovat nastavení jasu/kontrastu projektoru.



**BRIGHTNESS (JAS)**—Tlačítka  a  upravte jas obrazu.

**CONTRAST (KONTRAST)**—Tlačítka  a  upravte kontrast zobrazení.



**POZNÁMKA:** Nastavíte-li položky **Brightness (Jas)** a **Contrast (Kontrast)**, projektor se automaticky přepne na **Custom mode (Vlastní režim)**.

## VIDEO MODE (REŽIM VIDEO)

Nabídka Video Mode (Režim videa) umožňuje optimalizovat zobrazený obraz: **Presentation (Prezentace)**, **Bright (Jasný)**, **Movie (Film)**, **sRGB** (poskytuje přesnější podání barev) a **Custom (Vlastní)** (vlastní nastavení).





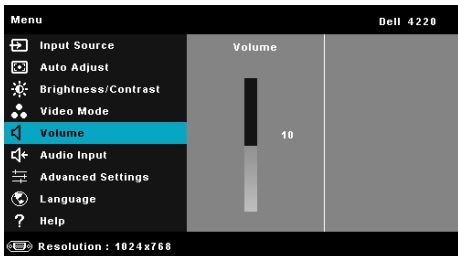

## VOLUME (HLASITOST)

Nabídka Volume (Hlasitost) umožňuje upravovat nastavení hlasitosti projektoru.



**VOLUME (HLASITOST)**—Stisknutím tlačítka  hlasitost zvýšíte a stisknutím tlačítka  hlasitost snížíte.

## AUDIO INPUT (VSTUP ZVUKU)

Nabídka Audio Input (Vstup zvuku) umožňuje vybrat vstupní zdroj zvuku. K dispozici jsou tyto možnosti: **Audio-A (Zvuk-A)**, **Audio-B (Zvuk-B)**, **Audio-C (Zvuk-C)**, **HDMI**, a **Wireless/LAN (Bezdrát a místní síť)**.

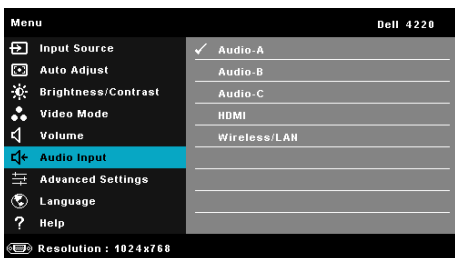

## ADVANCED SETTINGS (UPŘESNIT NASTAVENÍ)

Nabídka Advanced Settings (Upřesnit nastavení) umožňuje měnit nastavení **Image (Obraz)**, **Display (Zobrazení)**, **Projector (Projektor)**, **LAN (Místní síť)**, **Wireless (Bezdrát)**, **Menu (Nabídka)**, **Power (Napájení)** a **Information (Informace)**.

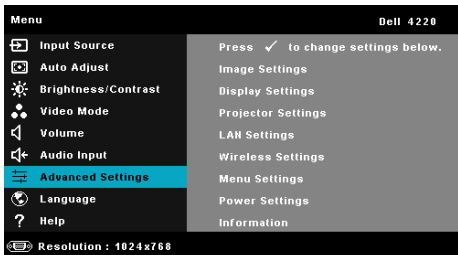

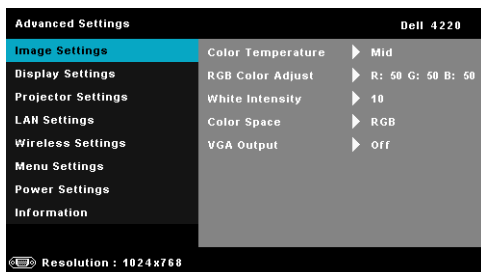

## IMAGE SETTINGS (NASTAVENÍ OBRAZU) (V REŽIMU PC)—Výběrem a stisknutím

 aktivujete nastavení obrazu. Nabídka nastavení obrazu obsahuje následující volby:



**COLOR TEMPERATURE (TEPLOTA BAREV)**—Umožňuje upravit teplotu barev. Čím je teplota barev vyšší, tím obraz vypadá chladnější; čím je teplota barev nižší, tím obraz vypadá teplejší. Po nastavení hodnot v nabídce **Color Adjust (Úpravy barev)** je aktivován režim Custom (Uživatelský). Hodnoty jsou uloženy v režimu Custom (Uživatelský).

**RGB COLOR ADJUST (ÚPRAVY BAREV RGB)**—Umožňuje ručně upravovat červenou, zelenou a modrou barvu.

**WHITE INTENSITY (INTENZITA BÍLÉ)**—Stiskněte  a pomocí  a  zobrazíte intenzitu bílé.

**COLOR SPACE (BAREVNÝ PROSTOR)**—Umožňuje vybrat barevný prostor. K dispozici jsou tyto možnosti: RGB, YCbCr a YPbPr.

**VGA OUTPUT (VÝSTUP VGA)**—Vyberte On (Zapnuto) nebo Off (Vypnuto) pro funkci výstupu VGA v pohotovostním režimu projektoru. Výchozí je Off (Vypnuto).



**POZNÁMKA:** Nastavíte-li položky **Color Temperature (Teplota barev)**, **RGB Color Adjust (Úpravy barev RGB)** a **White Intensity (Intenzita bílé)**, projektor se automaticky přepne na **Custom mode (Vlastní režim)**.

## IMAGE SETTINGS (NASTAVENÍ OBRAZU) (V VIDEO MODE (REŽIM VIDEO))

Výběrem a stisknutím  aktivujete nastavení obrazu. Nabídka nastavení obrazu obsahuje následující volby:

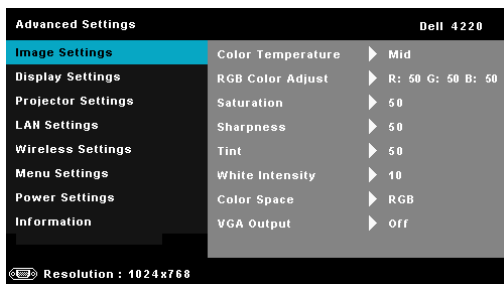

**COLOR TEMPERATURE (TEPLOTA BAREV)**—Umožňuje upravit teplotu barev. Čím je teplota barev vyšší, tím obraz vypadá chladnější; čím je teplota barev nižší, tím obraz vypadá teplejší. Po nastavení hodnot v nabídce **Color Adjust (Úpravy barev)** je aktivován režim Custom (Uživatelský). Hodnoty jsou uloženy v režimu Custom (Uživatelský).

**RGB COLOR ADJUST (ÚPRAVY BAREV RGB)**—Umožňuje ručně upravovat červenou, zelenou a modrou barvu.

**SATURATION (SYTOST)**—Umožňuje upravit zdroj obrazu videa od černobílého až po sytě barevný. Stisknutím tlačítka  zvýšíte nasycení barev v obraze a stisknutím tlačítka  snížíte nasycení barev v obraze.

**SHARPNESS (OSTROST)**—Stisknutím tlačítka  zvýšíte ostrost a stisknutím tlačítka  ostrost snížíte.

**TINT (ODSTÍN)**—Stisknutím tlačítka  zvýšíte množství zelené v obraze a stisknutím tlačítka  snížíte množství zelené v obraze (k dispozici pouze pro signál NTSC).

**WHITE INTENSITY (INTENZITA BÍLÉ)**—Stiskněte  a pomocí  a  zobrazíte intenzitu bílé.

**COLOR SPACE (BAREVNÝ PROSTOR)**—Umožňuje vybrat barevný prostor. K dispozici jsou tyto možnosti: RGB, YCbCr a YPbPr.

**VGA OUTPUT (VÝSTUP VGA)**—Vyberte On (Zapnuto) nebo Off (Vypnuto) pro funkci výstupu VGA v pohotovostním režimu projektoru. Výchozí je Off (Vypnuto).



#### **POZNÁMKA:**

- 1 Nastavíte-li položky **Color Temperature (Teplota barev)**, **RGB Color Adjust (Úpravy barev RGB)**, **Saturation (Syťost)**, **Sharpness (Ostroť)**, **Tint (Odstín)** a **White Intensity (Intenzita bílé)**, projektor se automaticky přepne na **Custom mode (Vlastní režim)**.
- 2 **Saturation (Syťost)**, **Sharpness (Ostroť)**, a **Tint (Odstín)** jsou k dispozici pouze, když je zdroj vstupní kompozitní video nebo S-Video.

## IMAGE SETTINGS (NASTAVENÍ OBRAZU) (ŽÁDNÝ VSTUPNÍ ZDROJ)—

Výběrem a stisknutím  aktivujete nastavení obrazu. Nabídka nastavení obrazu obsahuje následující volby:

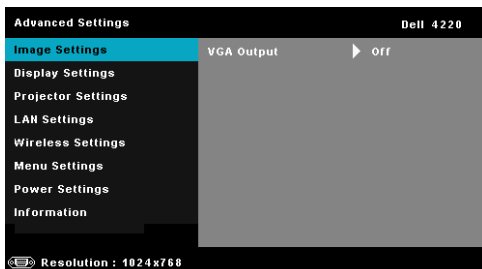

**VGA OUTPUT (VÝSTUP VGA)**—Vyberte On (Zapnuto) nebo Off (Vypnuto) pro funkci výstupu VGA v pohotovostním režimu projektoru. Výchozí je Off (Vypnuto).

**DISPLAY SETTINGS (NASTAVENÍ ZOBRAZENÍ) (V REŽIMU PC)**—Výběrem a stisknutím  aktivujete nastavení zobrazení. Nabídka nastavení zobrazení obsahuje následující volby:

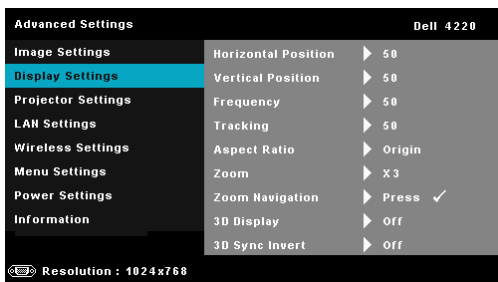

**HORIZONTAL POSITION (HORIZONTÁLNÍ POZICE)**—Stisknutím tlačítka  posuňte obraz vpravo a stisknutím tlačítka  posuňte obraz vlevo.

**VERTICAL POSITION (VERTIKÁLNÍ POZICE)**—Stisknutím tlačítka  posuňte obraz nahoru a stisknutím tlačítka  posuňte obraz dolů.

**FREQUENCY (FREKVENCE)**—Umožňuje změnit frekvenci zobrazovaných dat frekvenci grafické karty počítače. Pokud vidíte blikající vertikální vlnu, použijte nastavení Frequency (Frekvence) k minimalizování pruhů. Jedná se pouze o přibližné nastavení.



**TRACKING (STABILIZACE)**—Synchronizuje časování obrazu s časováním grafické karty. Pokud máte dojem, že je obraz nestabilní nebo kmitá, použijte k nápravě funkci Tracking (Stabilizace). Jedná se o jemné doladění.

**ASPECT RATIO (POMĚR STRAN)**—Výběrem formátu umožňujete zvolit vzhled obrazu. K dispozici jsou následující možnosti: Origin (Původ), 16:9 a 4:3.

- Origin (Původ) — výběr Origin (Původ) udržuje poměr stran promítaného obrazu podle formátu vstupního signálu.
- 16:9 — zdroj bude upraven tak, aby odpovídal šířce obrazu a bude promítán jako obraz 16:9.
- 4:3 — zdroj bude upraven tak, aby odpovídal obrazu a bude promítán jako obraz 4:3.

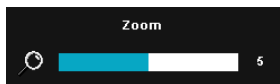
**ZOOM**—Stisknutím  a  zvětšíte a zobrazíte obraz.



Upravte zvětšení obrazu stisknutím  nebo  a stisknutím  zobrazíte pouze na dálkovém ovladači.

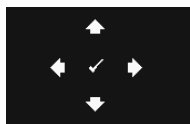

**ZOOM NAVIGATION (NAVIGACE ZOOMU)**—Stisknutím  aktivujete nabídku **Zoom Navigation (Navigace zoomu)**.

Pomocí     procházíte promítací plochu.

**3D DISPLAY (ZOBRAZENÍ 3D)**—Výběrem možnosti On (Zapnuto) bude spuštěna funkce zobrazení 3D (výchozí je Off (Vypnuto)).



#### **POZNÁMKA:**

1. Chcete-li vytvořit efekt 3D, bude zapotřebí několik dalších komponent, včetně:
  - a Computer/Laptop with a 120 Hz signal output quad-buffered graphics card.
  - b 3D „aktivní“ brýle s DLP Link™.
  - c 3D obsah. Viz „Poznámka 4“.
  - d 3D přehrávač. (Například: stereoskopický přehrávač....)
2. Aktivujte funkci 3D, když splňuje některou z níže uvedených podmínek:
  - a Stolní počítač/notebook s grafickou kartou s výstupem signálu 120 Hz prostřednictvím kabelu VGA nebo HDMI.
  - b k dispozici je vstup obsahu 3D prostřednictvím signálu Video a S-Video.
3. „3D Display (Zobrazení 3D)“ výběr bude pouze aktivován v části „Display Settings (Nastavení zobrazení)“ nabídky Advanced Settings (Upřesnit nastavení)“, když projektor rozpozná některý z výše uvedených vstupů.
4. Podpora 3D a obnovovací frekvence jsou následující:

- a a VGA/HDMI 1280 x 720 120 Hz, 1024 x 768 120 Hz a 800 x 600 120 Hz
  - b Composite/S-Video 60 Hz
  - c Komponentní 480i
5. Doporučený signál VGA pro notebook je Single-mode output (Jednorežimový výstup) (Dual mode (Duální režim) není doporučen).

**3D SYNC INVERT (INVERZE 3D SYNC.)**—Jestliže při používání 3D brýlí DLP vidíte diskrétní nebo překrývající obraz, pravděpodobně bude třeba použít příkaz „Invert“ (Invertovat), aby bylo dosaženo optimální shody sekvence levého a pravého obrazu a správného zobrazení. (Pro 3D brýle DLP)

**DISPLAY SETTINGS (NASTAVENÍ ZOBRAZENÍ) (V VIDEO MODE (REŽIM VIDEO))**—Výběrem a stisknutím  aktivujete nastavení zobrazení. Nabídka nastavení zobrazení obsahuje následující volby:

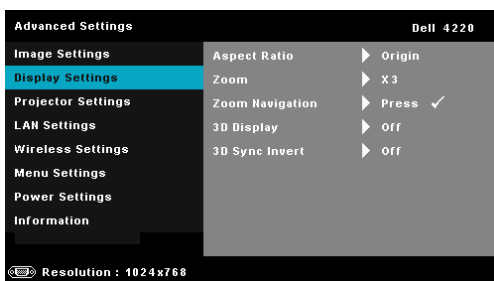

**ASPECT RATIO (POMĚR STRAN)**—Výběrem formátu umožňuje zvolit vzhled obrazu. K dispozici jsou následující možnosti: Origin (Původ), 16:9 a 4:3.

- Origin (Původ) — výběr Origin (Původ) udržuje poměr stran promítaného obrazu podle formátu vstupního signálu.
- 16:9 — zdroj bude upraven tak, aby odpovídal šířce obrazu a bude promítán jako obraz 16:9.
- 4:3 — zdroj bude upraven tak, aby odpovídal obrazu a bude promítán jako obraz 4:3.

**ZOOM**—Stisknutím  a  zvětšete a zobrazíte obraz.

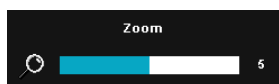

Upravte zvětšení obrazu stisknutím  nebo  a stisknutím  zobrazte pouze na dálkovém ovladači.



**ZOOM NAVIGATION (NAVIGACE ZOOMU)**—Stisknutím  aktivujete nabídku **Zoom Navigation (Navigace zoomu)**.

Pomocí     procházejte promítací plochu.

**3D DISPLAY (ZOBRAZENÍ 3D)**—Výběrem možnosti On (Zapnuto) bude spuštěna funkce zobrazení 3D (výchozí je Off (Vypnuto)).



#### **POZNÁMKA:**

1. Chcete-li vytvořit efekt 3D, bude zapotřebí několik dalších komponent, včetně:
  - a Computer/Laptop with a 120 Hz signal output quad-buffered graphics card.
  - b 3D „aktivní“ brýle s DLP Link™.
  - c 3D obsah. Viz „Poznámka 4“.
  - d 3D přehrávač. (Například: stereoskopický přehrávač....)
2. Aktivujte funkci 3D, když splňuje některou z níže uvedených podmínek:
  - a Stolní počítač/notebook s grafickou kartou s výstupem signálu 120 Hz prostřednictvím kabelu VGA nebo HDMI.
  - b k dispozici je vstup obsahu 3D prostřednictvím signálu Video a S-Video.
3. „3D Display (Zobrazení 3D)“ výběr bude pouze aktivován v části „Display Settings (Nastavení zobrazení)“ nabídky Advanced Settings (Upřesnit nastavení)“, když projektor rozpozná některý z výše uvedených vstupů.
4. Podpora 3D a obnovovací frekvence jsou následující:
  - a a VGA/HDMI 1280 x 720 120 Hz, 1024 x 768 120 Hz a 800 x 600 120 Hz
  - b Composite/S-Video 60 Hz
  - c Komponentní 480i
5. Doporučený signál VGA pro notebook je Single-mode output (Jednorežimový výstup) (Dual mode (Duální režim) není doporučen).

**3D SYNC INVERT (INVERZE 3D SYNC.)**—Jestliže při používání 3D brýlí DLP vidíte diskrétní nebo překrývající obraz, pravděpodobně bude třeba použít příkaz „Invert“ (Invertovat), aby bylo dosaženo optimální shody sekvence levého a pravého obrazu a správného zobrazení. (Pro 3D brýle DLP)

**PROJECTOR SETTINGS (NASTAVENÍ PROJEKTORU)**—Výběrem a stisknutím  aktivujete nastavení projektoru. Nabídka nastavení projektoru obsahuje následující volby:

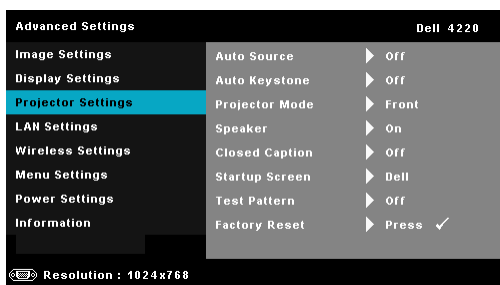

**AUTO SOURCE (AUTOMATICKÉ VYHLEDÁVÁNÍ ZDROJOVÉHO SIGNÁLU)**—Vyberete-li položku **Off (Vypnuto)** (výchozí), bude zvolen poslední vybraný vstupní signál. Stisknete-li tlačítko **Zdroj**, když je režim **Auto Source (Automatické vyhledávání zdrojového signálu)** nastaven na **Off (Vypnuto)**, můžete ručně vybrat vstupní signál. Volbou **On (Zapnuto)** zapnete autodetekci dostupných vstupních signálů. Stisknete-li tlačítko **Zdroj**, když je projektor zapnutý, automaticky vyhledá další dostupný vstupní signál.

**AUTO KEYSTONE (AUTOMATICKÁ ÚPRAVA LICHOBĚŽNÍKOVÉHO ZKRESLENÍ)**—Výběrem **On (Zapnuto)** bude automaticky upraveno zkreslení obrazu způsobené nakloněním projektoru.

**PROJECTOR MODE (REŽIM PROJEKTORU)**—Umožňuje vybrat režim projektoru v závislosti na jeho umístění.

- Rear Projection-Desktop (Zezadu – stolní provedení) – zobrazení je směrově obráceno pro projekci ze zadu na průsvitné plátno.
- Rear Projection-Ceiling Mount (Zezadu – montáž na strop) – zobrazení je směrově obráceno podle osy x i y. Můžete promítat ze zadu na průsvitné plátno z projektoru zavěšeného na stropě.
- Front Projection-Desktop (Zepředu – stolní provedení) – toto je výchozí volba.
- Front Projection-Ceiling Mount (Zepředu – montáž na strop) – zobrazení je směrově obráceno podle osy y pro případ, kdy je zařízení zavěšeno na stropě.

**SPEAKER (REPRODUKTOR)**—Výběrem možnosti **On (Zapnuto)** aktivujete reproduktor. Výběrem možnosti **Off (Vypnuto)** deaktivujete reproduktor.

**CLOSED CAPTION (SKRYTÉ TITULKY)**—Výběrem **On (Zapnuto)** aktivujete skryté titulky a aktivujete nabídku skrytých titulků. Vyberte odpovídající možnosti skrytých titulků: CC1, CC2, CC3 a CC4.







 **POZNÁMKA:** Možnost skrytých titulků je k dispozici pouze pro NTSC.

**STARTUP SCREEN (OBRAZOVKA PŘI SPUŠTĚNÍ)**—Ve výchozí konfiguraci bude logo Dell použito jako tapeta. Můžete rovněž vybrat volbu **Capture Screen (Snímek obrazovky)** pro zachycení snímku obrazovky. Na obrazovce se zobrazí následující zpráva.



 **POZNÁMKA:** Chcete-li digitalizovat celý obraz, musí mít vstupní signál připojený k projektoru rozlišení 1024 x 768.

**TEST PATTERN (TESTOVACÍ VZOR)**—Testovací vzor slouží k testování zaostření a rozlišení.

Nastavení **Test Pattern (Testovací vzor)** můžete deaktivovat výběrem **Off (Vypnuto)**, 1 nebo 2. Testovací vzor 1 můžete rovněž vyvolat stisknutím a podržením tlačítek  a  na ovládacím panelu současně po dobu 2 sekund. Testovací vzor 2 můžete rovněž vyvolat stisknutím a podržením tlačítek  a  na ovládacím panelu současně po dobu 2 sekund.

Test Pattern 1 (Testovací vzor 2):

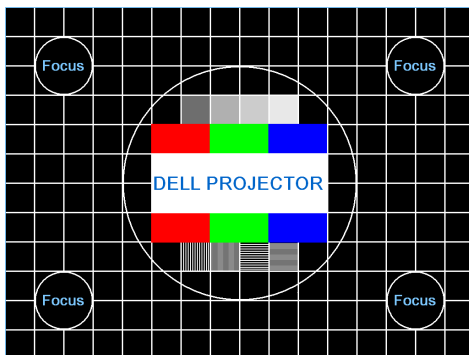

Test Pattern 2 (Testovací vzor 2):



**FACTORY RESET (OBNOVA VÝCHOZÍHO NASTAVENÍ)**—Výběrem a stisknutím  obnovíte výchozí tovární hodnoty všech nastavení. Zobrazí se následující výstražná zpráva:



Obnovené položky zahrnují jednak nastavení počítačových zdrojů, jednak nastavení zdrojů obrazu.

## LAN SETTINGS (LAN SETTINGS (NASTAVENÍ MÍSTNÍ SÍŤ LAN))—

Výběrem a stisknutím  aktivujete nastavení místní síť LAN. Nabídka nastavení LAN (Místní síť) obsahuje následující volby:

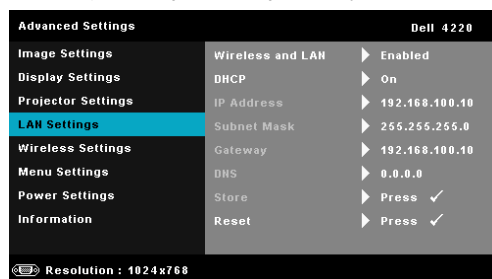

**WIRELESS AND LAN (BEZDRÁT A MÍSTNÍ SÍŤ LAN)**—Výběrem **Enabled (Aktivováno)** aktivujete funkci bezdrátového připojení a místní síť LAN.

**DHCP**—Jestliže v síti, ke které je projektor připojen, existuje server DHCP, když vyberete DHCP On (DHCP zapnuto), bude adresa IP přidělována automaticky. Jestliže je DHCP nastaveno na Off (Vypnuto), ručně nastavte položky IP Address (Adresa IP), Subnet Mask (Maska podsítě) a Gateway (Brána). Pomocí  and  vyberte číslo IP address (Adresa IP), Subnet Mask (Maska podsítě) a Gateway (Brána). Zadáním Enter potvrďte jednotlivá čísla a potom nastavte další položku pomocí  a .

**IP ADDRESS (ADRESA IP)**—Automaticky nebo ručně přidělená adresa IP projektoru připojenému k síti.









**SUBNET MASK (MASKA PODSÍTĚ)**—Nakonfigurujte masku podsítě síťového připojení.

**GATEWAY (BRÁNA)**—Konfigurujete-li toto nastavení ručně, zjistěte si adresu brány u vašeho správce sítě/systému.

**DNS**—Konfigurujete-li toto nastavení ručně, zjistěte si adresu serveru DNS u vašeho správce sítě/systému.

**STORE (ULOŽIT)**—Stisknutím  uložíte změny provedené v nastavení konfigurace sítě.

 **POZNÁMKA:**

1. Pomocí tlačítek  a  vyberte IP Address (Adresa IP), Subnet Mask (Maska podsítě), Gateway (Brána), DNS a Store (Uložit).
2. Stisknutím tlačítka  zadejte IP Address (Adresa IP), Subnet Mask (Maska podsítě), Gateway (Brána) nebo DNS pro nastavení hodnoty. (Vybraná možnost je zvýrazněna modře)
  - a Pomocí tlačítek  a  vyberte možnost.
  - b Pomocí tlačítek  a  nastavte hodnotu.
  - c Po dokončení nastavení ukončete operaci stisknutím tlačítka .
3. Po nakonfigurování IP Address (Adresa IP), Subnet Mask (Maska podsítě), Gateway (Brána) a DNS vyberte **Store (Uložit)** a stisknutím tlačítka  uložte nastavení.
4. Vyberete-li **Store (Uložit)** bez stisknutí tlačítka **Enter (Zadat/potvrdit)**, systém uchová původní nastavení.

**RESET (RESETOVAT)**—Stisknutím tlačítka  resetujete síťovou konfiguraci.

**WIRELESS SETTINGS (NASTAVENÍ BEZDRÁTU)**—Výběrem a stisknutím  aktivujete bezdrátové nastavení. Nabídka bezdrátových nastavení obsahuje následující volby:

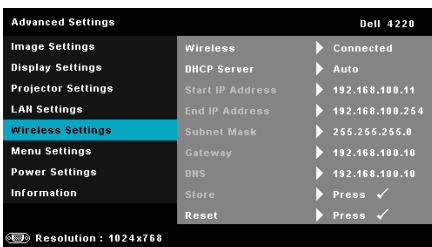

**WIRELESS (BEZDRÁT)**—Výchozí volba je **Connected (Připojeno)**. Výběrem **Disconnected (Odpojeno)** deaktivujete bezdrátové připojení.

 **POZNÁMKA:** Pro bezdrátové připojení doporučujeme používat výchozí nastavení.

**DHCP SERVER (SERVER DHCP)**—Umožňuje aktivovat server DHCP bezdrátové sítě.

**START IP ADDRESS (POČÁTEČNÍ ADRESA IP)**—Automaticky nebo ručně přiděluje počáteční adresu IP serveru DHCP projektoru připojenému k bezdrátové síti.

**END IP ADDRESS (KONCOVÁ ADRESA IP)**—Automaticky nebo ručně přiděluje koncovou adresu IP serveru DHCP projektoru připojenému k bezdrátové síti.

**SUBNET MASK (MASKA PODSÍTĚ)**—Nakonfigurujte masku podsítě síťového připojení.

**GATEWAY (BRÁNA)**—Konfigurujete-li toto nastavení ručně, zjistěte si adresu brány u vašeho správce sítě/systému.

**DNS**—Konfigurujete-li toto nastavení ručně, zjistěte si adresu serveru DNS u vašeho správce sítě/systému.

**STORE (ULOŽIT)**—Stisknutím  uložíte změny provedené v nastavení konfigurace bezdrátové sítě.

#### **POZNÁMKA:**

1. Pomocí tlačítek  a  vyberte IP Address (Adresa IP), Subnet Mask (Maska podsítě), Gateway (Brána), DNS a Store (Uložit).
2. Stisknutím tlačítka  zadejte IP Address (Adresa IP), Subnet Mask (Maska podsítě), Gateway (Brána) nebo DNS pro nastavení hodnoty. (Vybraná možnost je zvýrazněna modře)
  - a Pomocí tlačítek  a  vyberte možnost.
  - b Pomocí tlačítek  a  nastavte hodnotu.
  - c Po dokončení nastavení ukončete operaci stisknutím tlačítka .
3. Po nakonfigurování IP Address (Adresa IP), Subnet Mask (Maska podsítě), Gateway (Brána) a DNS vyberte **Store (Uložit)** a stisknutím tlačítka  uložte nastavení.
4. Vyberete-li **Store (Uložit)** bez stisknutí tlačítka **Enter (Zadat/potvrdit)**, systém uchová původní nastavení.

**RESET (RESETOVAT)**—Stisknutím tlačítka  resetujte konfiguraci bezdrátového připojení.

**MENU SETTINGS (NASTAVENÍ NABÍDKY)**—Výběrem a stisknutím  aktivujete nastavení nabídky. Nastavení nabídky obsahuje následující možnosti:

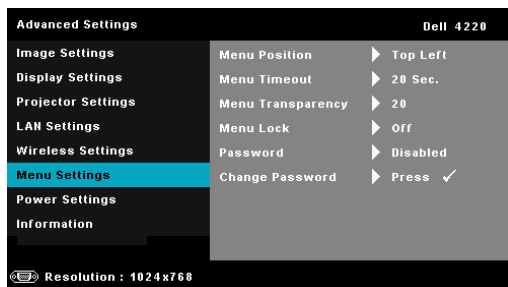

**MENU POSITION (UMÍSTĚNÍ NABÍDKY)**—Umožňuje měnit polohu nabídky OSD na promítací ploše.

**MENU TIMEOUT (INTERVAL NABÍDKY)**—Umožňuje nastavit interval ukončení nabídky OSD. Ve výchozím nastavení nabídka OSD zmizí po 20 sekundách nečinnosti.

**MENU TRANSPARENCY (PRŮHLEDNOST NABÍDKY)**—Umožňuje změnit úroveň průhlednosti pozadí OSD.

**MENU LOCK (ZÁMEK NABÍDKY)**—Vyberte možnost **On (Zapnuto)** k zapnutí funkce Menu Lock (Zámek nabídky) a skrytí nabídky OSD. Chcete-li vypnout funkci Menu Lock (Zámek nabídky), vyberte položku **Off (Vypnuto)**. Chcete-li funkci Menu Lock (Zámek nabídky) deaktivovat a skrýt nabídku OSD, stiskněte a podržte tlačítko **Menu (Nabídka)** na ovládacím panelu nebo dálkovém ovladači po dobu 15 sekund a potom funkci deaktivujte.

**PASSWORD (HESLO)**—Je-li ochrana heslem aktivována, po připojení napájecího kabelu do elektrické zásuvky a zapnutí projektoru se zobrazí obrazovka Password Protect (Ochrana heslem) s výzvou k zadání hesla. Standardně je tato funkce deaktivována. Tuto funkci můžete aktivovat výběrem **Enabled (Aktivováno)**. Pokud bylo již dříve nastaveno heslo, nejdříve zadejte heslo a vyberte funkci. Tato funkce ochrany heslem bude aktivována při příštím zapnutí projektoru. Jestliže tuto funkci aktivujete, po zapnutí projektoru budete vyzváni k zadání hesla:

1 První výzva k zadání hesla:

- a Přejděte na **Menu Settings (Nastavení nabídky)**, stiskněte  a potom vyberte **Password (Heslo)** pro **Enabled (Aktivováno)** nastavení hesla.

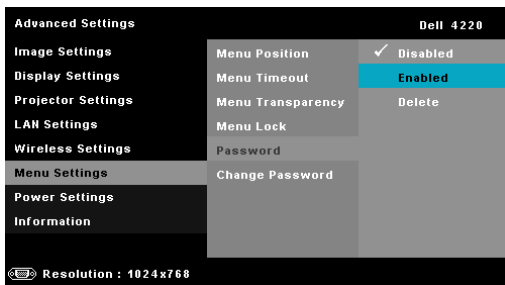

- b Po aktivaci funkce hesla se zobrazí místní okno pro provádění změn. Zadejte 4místné číslo z obrazovky a stiskněte .

Obrazovka hesla 4220

Obrazovka hesla 4320

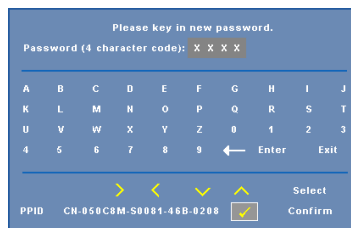
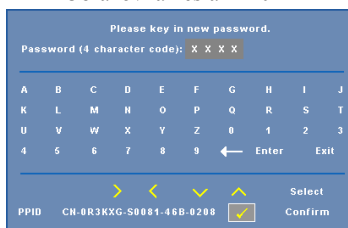

- c Opětovným zadáním hesla heslo potvrďte.
- d Pokud bylo heslo úspěšně ověřeno, získáte přístup ke všem funkcím a nástrojům projektoru.
- Zadáte-li nesprávné heslo, máte dva další pokusy. Po třech neúspěšných pokusech se projektor automaticky vypne.
-  **POZNÁMKA:** Pokud heslo zapomenete, obraťte se na společnost DELL™ nebo kvalifikované servisní středisko.
- Chcete-li deaktivovat funkci hesla, výběrem **Disable (Deaktivovat)** zavřete funkci.
  - Chcete-li odstranit heslo, vyberte možnost **Delete (Odstranit)**.

**CHANGE PASSWORD (ZMĚNA HESLA)**—Zadejte původní heslo. Potom zadejte nové heslo a znovu je potvrďte.

Obrazovka změny hesla 4220

Obrazovka změny hesla 4320

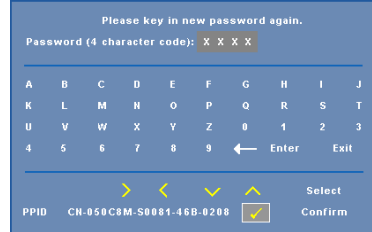
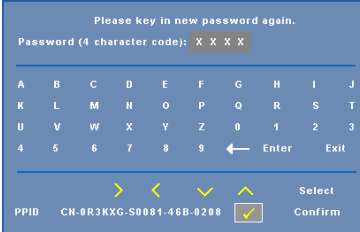
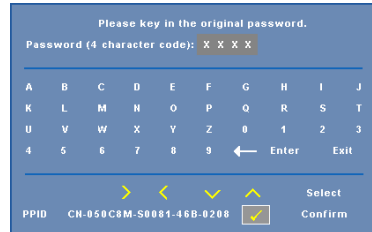
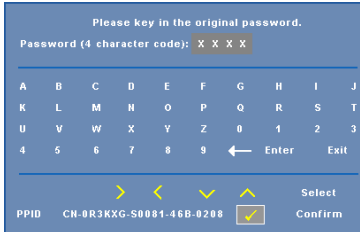

**POWER SETTINGS (NASTAVENÍ SPOTŘEBY)**—Výběrem a stisknutím  aktivujete nastavení spotřeby. Nabídka nastavení napájení obsahuje následující volby:

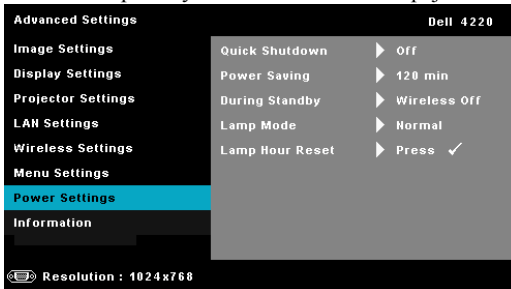

**QUICK SHUTDOWN (RYCHLÉ VYPNUTÍ)**—Výběrem možnosti **On (Zapnuto)** vypnete projektor jediným stisknutím vypínače. Tato funkce umožňuje rychle vypnout projektor zvýšením rychlosti ventilátoru. Během rychlého vypínání může docházet k mírně zvýšenému hluku.

 **POZNÁMKA:** Před dalším zapnutím projektoru počkejte 60 sekund, aby se stabilizovala vnitřní teplota. Jestliže se pokusíte projektor ihned zapnout, bude spouštění trvat déle. Ventilátor projektoru poběží přibližně 30 sekund na plné otáčky, aby se stabilizovala vnitřní teplota.

**POWER SAVING (ÚSPORNÝ REŽIM)**—Výběrem **Off (Vypnuto)** deaktivujete úsporný režim. Ve výchozí konfiguraci je projektor nastaven tak, aby po 120 minutách nečinnosti přešel do úsporného režimu. 60 sekund před přepnutím do úsporného režimu se zobrazí varování a odpočítávání. Chcete-li ukončit úsporný režim, během odpočítávání stiskněte libovolné tlačítko.

Rovněž můžete nastavit odlišnou dobu přechodu do úsporného režimu. Doba přechodu do úsporného režimu je interval, po který má projektor čekat na signál. Úsporný režim lze nastavit na 30, 60, 90 nebo 120 minut.

Pokud v tomto intervalu není rozpoznán vstupní signál, projektor se automaticky zapne. Projektor můžete zapnout stisknutím vypínače.

**DURING STANDBY (BĚHEM POHOTOVOSTI)**—Výběrem **Wireless On (Zapnout bezdrát)** nebo **Off (Vypnuto)** nastavte zapnutí/vypnutí modulu pro bezdrátové připojení/místní síť LAN, když se projektor nachází v pohotovostním režimu (výchozí nastavení je **Wireless Off (Vypnout bezdrát)**).

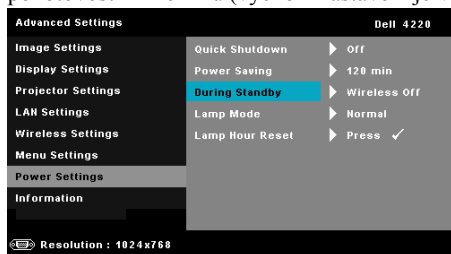

**LAMP MODE (REŽIM LAMPY)**—Umožňuje vybrat mezi režimem **Normal (Normální)** nebo **ECO (Úsporný režim)**.

Normální režim funguje na plný výkon. Úsporný režim funguje na nižší výkon, což může prodloužit životnost lampy, zajistit tišší chod projektoru a tlumenější světelný výkon na promítací ploše.

**LAMP HOUR RESET (RESETOVÁNÍ HODIN LAMPY)**—Stiskněte  a výběrem možnosti **Confirm (Potvrdit)** vynulujte provozní hodiny lampy.



**INFORMATION (INFORMACE)**—V nabídce informací se zobrazují aktuální nastavení projektoru 4220 nebo 4320.

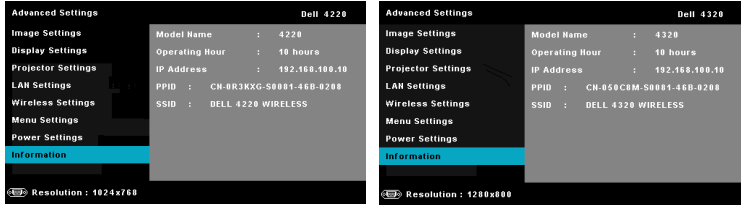

## LANGUAGE (JAZYK)

Umožňuje nastavit jazyk nabídky OSD. Stisknutím  aktivujete nabídku Language (Jazyk).



## HELP (NÁPOVĚDA)

Pokud se při používání projektoru setkáte s problémy, můžete problémy odstranit prostřednictvím nabídky nápovědy.

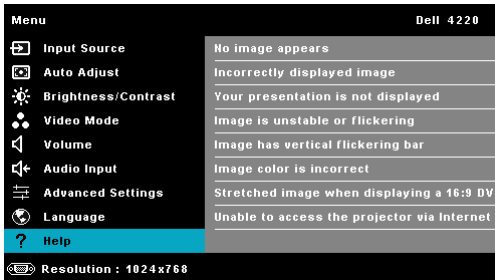

# Instalace bezdrátových sítí



**POZNÁMKA:** Váš počítač musí splňovat následující minimální nároky na systém:

Operační systém:

- Windows

Microsoft Windows 2000™ s aktualizací SP4 nebo novější, Windows XP™ Home nebo Professional s aktualizací SP2 (doporučeno 32 bitů), Windows Vista 32 bitů a Windows® 7 Home nebo Professional 32 bitů nebo 64 bitů

- MAC

MacBook a vyšší, MacOS 10.5 a vyšší

Minimální hardware:

**a** Dvougádrový Intel 1,4 MHz nebo výkonnější

**b** 256 MB of RAM required, 512 MB or more recommended

**c** 10 MB volného místa na pevném disku

**d** Grafická karta nVIDIA nebo ATI musí být vybavena 64 MB paměti VRAM nebo více

**e** Ethernetový adaptér (10 / 100 b/s) pro ethernetové připojení

**f** Podporovaný adaptér WLAN pro připojení WLAN (libovolné zařízení 802.11b nebo 802.11g nebo 802.11n WiFi kompatibilní s NDIS)

Webový prohlížeč

Microsoft Internet Explorer 6.0 nebo 7.0 (doporučeno) nebo 8.0, Firefox 1.5 nebo 2.0 a Safari 3.0 a vyšší



**POZNÁMKA:** Kroky instalace bezdrátové sítě jsou pro modely 4220 a 4320 stejné.

## Aktivujte bezdrátové připojení v projektoru







Aby bylo možné používat projektor bezdrátově, je třeba provést následující kroky:

- 1 Nainstalujte volitelný modul pro bezdrátové připojení. Viz „Instalace volitelného bezdrátového hardwarového klíče“ na straně 11.
- 2 Připojte napájecí kabel k elektrické zásuvce a stiskněte tlačítko napájení.



- 3 Stiskněte tlačítko **Menu (Nabídka)** na ovládacím panelu projektoru nebo na dálkovém ovladači.



 **POZNÁMKA:** Pomocí tlačítek , ,  a  procházejte a pomocí tlačítka  vyberte.

- 4 Ve výchozí konfiguraci je bezdrátové připojení nastaveno na **Enabled (Aktivováno)**. Viz „Wireless Settings (Nastavení bezdrátu)“ na straně 51.
- 5 Přejděte do nabídky **INPUT SOURCE (VSTUPNÍ ZDROJ)**, vyberte **Wireless/USB (Bezdrát/USB)** a potom vyberte **Wireless Display (Bezdrátové zobrazení)** v podnabídce. Viz „INPUT SOURCE WIRELESS/USB (BEZDRÁTOVÝ/USB VSTUPNÍ ZDROJ)“ na straně 39.

Zobrazí se **Wireless Guide Screen (Obrazovka bezdrátového průvodce)** (viz níže):



**POZNÁMKA:** Pokud je bezdrátové připojení deaktivováno, nakonfigurujte jej podle následujících kroků: **ADVANCED SETTINGS (UPŘESNIT NASTAVENÍ)** → **Wireless Settings (Nastavení bezdrátu)** → **Wireless (Bezdrát)** → **Connected (Připojeno)**. Když je v tomto kroku vybrána bezdrátová možnost, bude zdroj vstupu obrazu automaticky přepnut na bezdrátovou obrazovku.

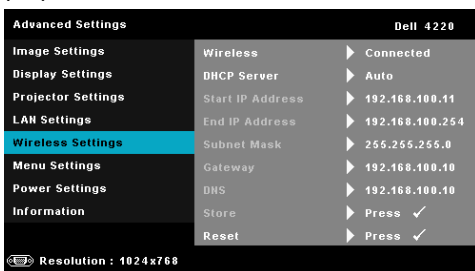

- Poznamenejte si **LOGIN CODE (PŘIHLAŠOVACÍ HESLO)**, **NETWORK NAME (SÍŤOVÝ NÁZEV) (SSID)** a **IP ADDRESS (ADRESA IP)**. Tyto údaje budete potřebovat pro pozdější přihlášení.

## Nainstalujte bezdrátový aplikační software do počítače

7 Připojte počítač k bezdrátové síti 4220 nebo 4320.

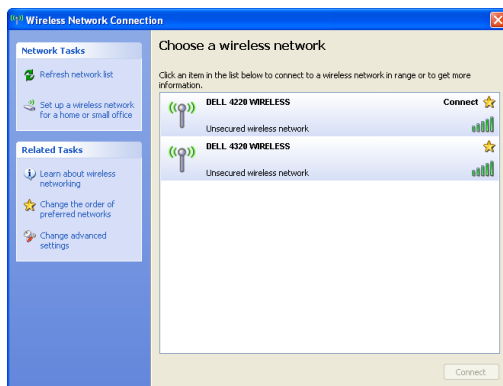

### POZNÁMKA:

- Počítač musí být vybaven funkcí bezdrátové sítě pro rozpoznání připojení.
- Připojením k bezdrátové síti 4220 nebo 4320 ztratíte bezdrátové připojení k ostatním bezdrátovým sítím.



**POZNÁMKA:** Nezapomeňte vypnout veškeré servery proxy. (V operačním systému Microsoft® Windows Vista: Klepněte na **Control Panel (Ovládací panely)** g **Internet Options (Možnosti Internetu)** g **Connections (Připojení)** g **LAN Settings (Připojení místní sítě LAN)**)

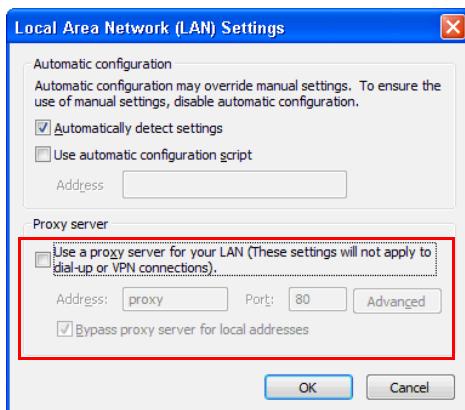

- 8 Spustíte internetový prohlížeč. Budete automaticky přesměrováni na webovou stránku **4220 or 4320 Web Management (Webová správa S500 nebo S500wi)**.



**POZNÁMKA:** Pokud se tato webová stránka nezobrazí automaticky, zadejte adresu IP (výchozí adresa IP je 192.168.100.10) poznamenanou z obrazovky projektoru, do adresního řádku prohlížeče.

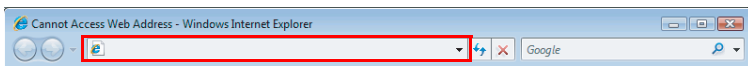

- 9 Otevře se stránka 4220 or 4320 Web Management (Webová správa S500 nebo S500wi). Při prvním použití klepněte na **Download (Stáhnout)**.



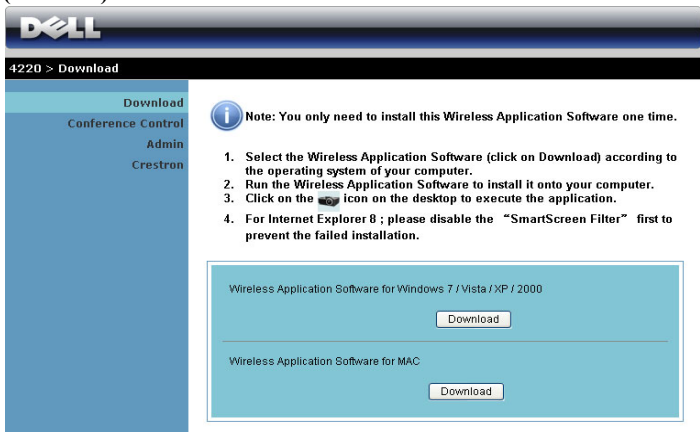

- 10 Vyberte odpovídající operační systém a potom klepněte na **Download (Stáhnout)**.

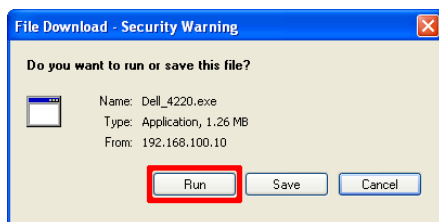

- 11 Klepnutím na **Run (Spustit)** přejdete na jednorázovou instalaci softwaru.

 **POZNÁMKA:** Můžete se rozhodnout uložit soubor a provést instalaci později. V takovém případě klepněte na **Save (Uložit)**.



 **POZNÁMKA:** Pokud aplikaci nelze nainstalovat z důvodu nedostatečného oprávnění k počítači, kontaktujte správce vaší sítě.

- 12 Bude zahájena instalace softwaru. Dokončete instalaci podle zobrazených pokynů.

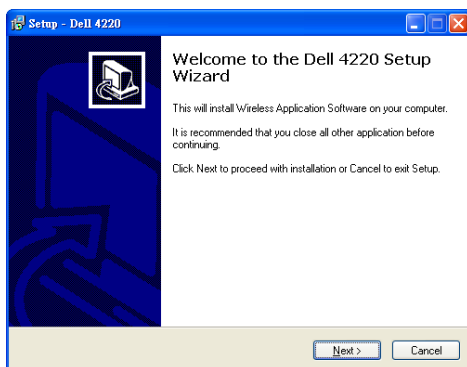

## Spuštění bezdrátové aplikace

Po dokončení instalace se spustí bezdrátový aplikační software 4220 nebo 4320 a automaticky vyhledá projektor. Zobrazí se následující obrazovka:



## Login (Přihlášení)

Aby bylo možné komunikovat s projektorem, zadejte Login Code (Přihlašovací heslo) získané v Kroku 6 postupu Instalace bezdrátových sítí a potom klepněte na **OK**.

Přihlašovací obrazovka 4220



Přihlašovací obrazovka 4320



**POZNÁMKA:** Pokud **IP Address (Adresa IP)** není rozpoznána, zadejte **IP Address (Adresa IP)** zobrazenou v levém dolním rohu obrazovky.

## Popis tlačítek

Po úspěšném přihlášení se zobrazí následující obrazovka.







## Režim promítání



	Položka	Popis
1	<b>Stavový panel</b>	Zobrazuje informace IP a LOGIN CODE (PŘIHLAŠOVACÍ HESLO).
	 Nabídka	Klepnutím aktivujete nabídku aplikace.
	 Tlačítko Minimalizovat	Klepnutím minimalizujete aplikaci.
	 Tlačítko Zavřít	Klepnutím ukončíte aplikaci.
2	<b>Režim Status (Stav)</b>	
	 Režim promítání	Klepnutím aktivujete režim promítání.
	 Režim videa	Klepnutím aktivujete režim videa.
3	<b>Panel nástrojů</b>	
	 Celá obrazovka	Klepnutím bude obraz promítán na celou obrazovku.
	 Rozdělit 4	Klepnutím bude promítán obraz v levém horním rohu obrazovky.
	 Rozdělit 4	Klepnutím bude promítán obraz v pravém horním rohu obrazovky.
	 Rozdělit 4	Klepnutím bude promítán obraz v levém dolním rohu obrazovky.
	 Rozdělit 4	Klepnutím bude promítán obraz v pravém dolním rohu obrazovky.
	 Zastavit	Klepnutím zastavíte promítání.
	 Pozastavit	Klepnutím pozastavíte promítání.
	 Zvukové promítání	Klepnutím aktivujete zvukové promítání.
4	<b>Stav připojení</b>	
	 Ikona připojení	Bliká v průběhu promítání.





## Promítání prezentace

- Chcete-li promítat prezentaci, klepněte na některé tlačítko promítání .

- Chcete-li pozastavit prezentaci, klepněte na . Barva ikony se změní na zelenou.
- Chcete-li pokračovat v prezentaci, znovu klepněte na .
- Chcete-li prezentaci se zvukovým promítáním, klepněte na . Viz „Audio Projection Installation (Zvukové promítání)“ na straně 74.
- Chcete-li zastavit prezentaci, klepněte na .

## Režim videa



Položka	Popis	
1	<b>Panel nástrojů</b>	
	Otevřít	Klepnutím otevřete složku a vyhledejte soubor videa nebo hudební soubor.
	Přehrát	Klepnutím spustíte přehrávač.
	Zastavit	Klepnutím zastavíte přehrávač.
	Ztlumit	Klepnutím ztlumíte zvuk/zrušíte ztlumení zvuku.

 **POZNÁMKA:** Následující informace jsou pouze pro bezdrátový režim prezentace dat. Při zobrazování videoklipu nebo animace může být zobrazení obrazu pomalé nebo se nemusí zobrazovat hladce. Pro orientaci viz tabulka frekvence snímků níže:

### Rychlost snímků bezdrátové prezentace

Variace obrazovky % <sup>1</sup>	Odhadovaný počet snímků za sekundu <sup>2</sup>
<5 %	30
<10%	28
<20%	26
<40%	25
<75%	22
<=100%	20

 **POZNÁMKA:**

- 1 Údaj o procentech variace obrazovky vychází z rozlišení 1024 x 768. Například při zobrazení videoklipu 320 x 240 na ploše 1024 x 768 je variace obrazovky 9,8 %.
- 2 Skutečná rychlost snímků se může lišit v závislosti na různých faktorech, například síťové prostředí, obrazový obsah, signálové podmínky, umístění a výkon procesoru.
- 3 V čistém prostředí WLAN za použití připojení 802.11g a bez roztáhnutí obrazovky.
- 4 Komprimováno na 1024 x 768 a pod 802.11g.



**POZNÁMKA:** V průběhu bezdrátové prezentace, prezentace USB Display (Zobrazení USB) nebo prezentace USB Viewer (Prohlížeč USB) počítač nepřejde do režimu S1 (pohotovostní režim) / S3 (režim spánku) / S4 (režim hibernace).

## Používání nabídky

Klepnutím  zobrazíte nabídku.

Web Management
Search for Projector
Make Application Token
Info
About
Exit

**WEB MANAGEMENT (WEBOVÁ SPRÁVA)**—Klepnutím otevřete stránku Web Management (Webová správa). Viz „Správa projektoru prostřednictvím rozhraní Web Management (Webová správa)“ na straně 82.

**SEARCH FOR PROJECTOR (VYHLEDAT PROJEKTOR)**—Klepnutím vyhledáte a připojíte se k bezdrátovému projektoru.

**MAKE APPLICATION TOKEN (VYTVOŘIT APLIKAČNÍ TOKEN)**—Klepnutím vytvoříte aplikační token. Viz „Make Application Token (Vytvořit aplikační token)“ na straně 101.

**INFO (INFORMACE)**—Klepnutím zobrazíte informace o systému.

**ABOUT (O APLIKACI)**—Klepnutím zobrazíte verzi aplikace.

**EXIT (KONEC)**—Klepnutím ukončíte aplikaci.

# Instalace Presentation to Go (PtG)

Minimální požadavky na systém pro instalaci PtG jsou následující:

Operační systém:

- Windows

Microsoft Windows XP™ Home nebo Professional s aktualizací Service pack 2/3 (doporučeno 32 bitů), Windows Vista 32 bitů nebo Windows® 7 Home nebo Professional 32 bitů nebo 64 bitů

- Office 2003 nebo Office 2007



**POZNÁMKA:** Kroky instalace Presentation to Go (PtG) jsou pro modely 4220 a 4320 stejné.

Aby bylo možné používat funkci USB Viewer (Prohlížeč USB), je třeba provést následující kroky:

"Wireless and LAN (Bezdrát a místní síť)" možnost „Wireless connection (Bezdrátové připojení)" jsou ve výchozí konfiguraci aktivovány.

- 1 Připojte jednotku USB Flash k projektoru.



**POZNÁMKA:**

- Podporuje pouze formát fotografií JPEG do 10 MB x 40 M pixelů.
- PtG Converter může převést vaše soubory PowerPoint na soubory PtG. Viz „Aplikační software PtG Converter - Lite“ na straně 73.
- „PtG Converter - Lite“ můžete stáhnout z webového serveru odborné pomoci společnosti Dell: [support.dell.com](http://support.dell.com).

- 2 V nabídce **INPUT SOURCE (VSTUPNÍ ZDROJ)** vyberte **Wireless/USB (Bezdrát/USB)** a potom vyberte **USB Viewer (Prohlížeč USB)** v podnabídce. Viz „INPUT SOURCE WIRELESS/USB (BEZDRÁTOVÝ/USB VSTUPNÍ ZDROJ)" na straně 39.



**POZNÁMKA:**

- 1 Když je funkce Wireless and LAN (Bezdrát a místní síť) deaktivována, přejděte na nabídku **LAN Settings (LAN Settings (Nastavení místní sítě LAN))** a výběrem „Enabled (Aktivováno)" ve volbě „Wireless and LAN (Bezdrát a místní síť LAN)" aktivujte funkci Wireless and LAN (Bezdrát a místní síť).
- 2 Když je bezdrátové připojení odpojeno, přejděte na nabídku **Wireless Settings (Nastavení bezdrátu)** a výběrem „Connected (Připojeno)" ve volbě **Wireless (Bezdrát)** aktivujte bezdrátové připojení.

## PtG Viewer (Prohlížeč PtG)

Systém zůstane na této stránce, když je připraven.



## Photo Viewer (Prohlížeč fotografií)

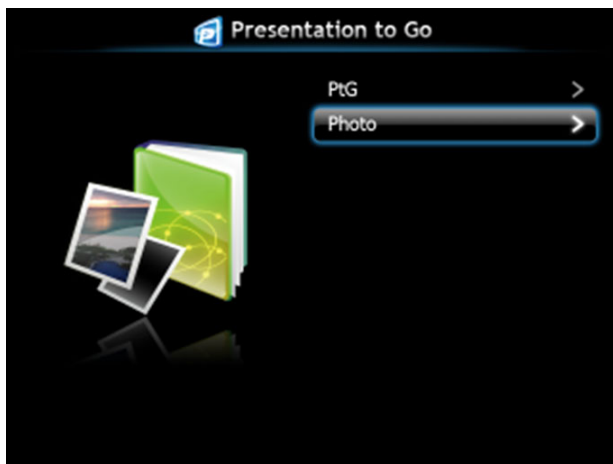

## Seznámení s funkcí PtG/Photo

Zobrazí platné soubory PtG a soubory s fotografiemi, které jsou uloženy na disku USB.

 **POZNÁMKA:** Pokud je rozpoznán pouze jeden disk, systém tento krok přeskočí.



## PtG Overview (Náhled PtG)





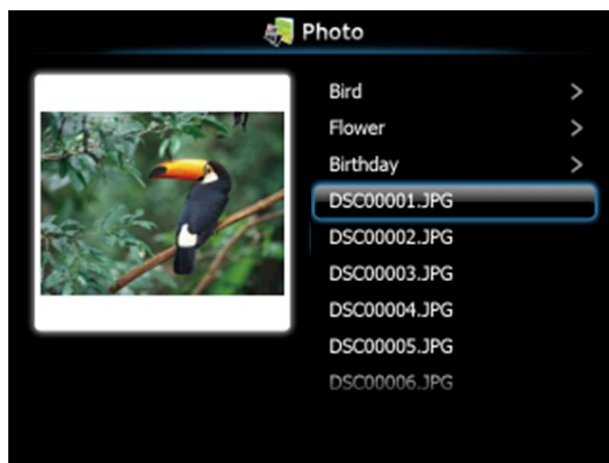

## Photo Overview (Náhled fotografií)



**POZNÁMKA:** Podporuje 14 jazyků formátu názvů souborů s fotografiemi (jazyky: English (Angličtina), Dutch (Holandština), French (Francouzština), German (Němčina), Italian (Italština), Japanese (Japonština), Korean (Korejština), Polish (Polština), Portuguese (Portugalština), Russian (Ruština), Simplified Chinese (Zjednodušená čínština), Spanish (Španělština), Swedish (Švédština) a Traditional Chinese (Tradiční čínština)).

## Seznámení s tlačítky

Pomocí tlačítek nahoru, dolů a vlevo navigujte a pomocí tlačítka  na ovládacím panelu projektoru nebo na dálkovém ovladači vyberte.

Tlačítko	Nahoru 	Dolů 	Vlevo 	Vpravo 	Zadat/potvrdit 
Funkce PtG	Nahoru	Dolů	Zpět	Žádná funkce	Zadat/potvrdit
Přehrát PtG	Předchozí stránka	Další stránka	Zpět	Žádná funkce	Další pauza
Funkce Foto	Nahoru	Dolů	Zpět	Žádná funkce	Zadat/potvrdit
Přehrávání fotografií	Předchozí stránka	Další stránka	Zpět	Žádná funkce	Žádná funkce

 **POZNÁMKA:** Přejdete-li během používání PtG do nabídky OSD, navigace PtG tlačítky nahoru dolů a vlevo nebude fungovat.

## Instalace PtG Converter - Lite

Proveďte instalaci podle zobrazených pokynů.

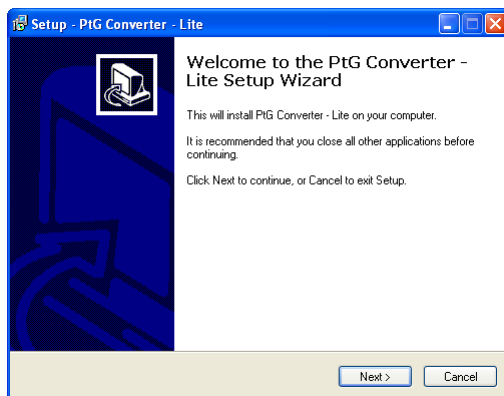



## Aplikační software PtG Converter - Lite

Spustíte „PtG Converter - Lite“. Zobrazí se následující obrazovka:



- 1 Klepnutím na  spustíte převod.
- 2 Vyberte soubor PowerPoint, který chcete převést.

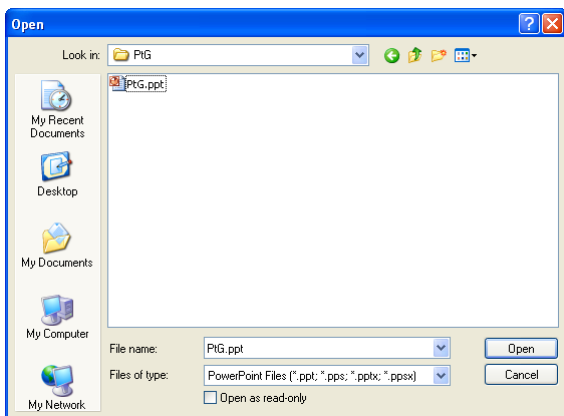

- 3 Klepněte na tlačítko Browse (Procházet), vyberte místo pro uložení a potom stiskněte tlačítko OK.

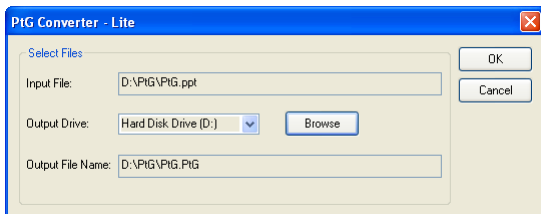

### POZNÁMKA:

- 1 Pokud ve vašem počítači není nainstalována aplikace MS PowerPoint, převod souboru se nezdaří.
- 2 PtG Converter podporuje maximálně pouze 20 stránek.
- 3 PtG Converter podporuje pouze převod souborů .ppt na soubory .PtG.

# Audio Projection Installation (Zvukové promítání)

Audio Projection (Zvukové promítání) podporuje pouze zdroj **Wireless Display (Bezdrátové zobrazení)** a **LAN Display (LAN Settings (Nastavení místní sítě LAN))**.

Minimální požadavky na systém:

Operační systém:

- Windows

Microsoft Windows XP™ Home nebo Professional s aktualizací Service pack 2/3 (doporučeno 32 bitů), Windows Vista 32 bitů nebo Windows® 7 Home nebo Professional, 32 bitů nebo 64 bitů

Minimální hardware:

- a Intel® Core™ i5-460 MHz (2,53 GHz/Turbo 2,8 GHz) nebo výkonnější
- b Grafická karta s 1 GB nezávislé paměti DDR3 VRAM nebo více (doporučeno)
- c 2 GB dvoukanálové paměti DDR3 SDRAM na frekvenci 1066 MHz nebo více (doporučeno)
- d Gigabit Ethernet
- e Integrované Wi-Fi zařízení 802.11 b/g/n pro připojení WLAN



**POZNÁMKA:** Funkce Audio Projection (Zvukové promítání) nepodporuje operační systém MAC.



**POZNÁMKA:** Pokud počítač nesplňuje minimální požadavky na hardware, při zvukovém přehrávání může docházet ke zpoždování nebo šumu. Chcete-li dosáhnout optimalizovaný výkon zvukového promítání, splňte doporučené požadavky na systém.



**POZNÁMKA:** Kroky nastavení Audio Projection (Zvukové promítání) jsou pro modely 4220 a 4320 stejné.

Při konfigurování funkce zvukového promítání postupujte podle následujících kroků:

## Aktivujte funkci Wireless or LAN (Bezdrát nebo místní síť) v projektoru

- 1 Připojte napájecí kabel a stisknutím vypínače zapněte projektor.



- 2.1 Zvolíte-li režim **LAN connection (Připojení k místní síti)**, podle následujících kroků aktivujte funkci Wireless and LAN (Bezdrát a místní síť) (výchozí nastavení je **Enabled (Aktivováno)**): **Advanced Settings (Upřesnit nastavení) → LAN Settings (Nastavení místní sítě LAN) → Wireless and LAN (Bezdrát a místní síť LAN) → Enabled (Aktivováno)**.

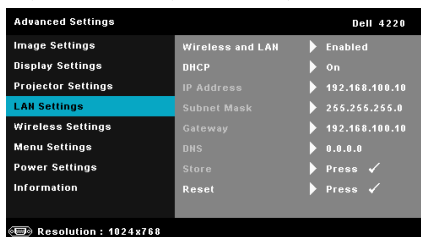

- 2.2 Zvolíte-li režim **Wireless connection (bezdrátového připojení)**, podle následujících kroků aktivujte bezdrátové připojení (výchozí nastavení je **Connected (Připojeno)**): **Advanced Settings (Upřesnit nastavení) → Wireless Settings (Nastavení bezdrátu) → Wireless (Bezdrát) → Connected (Připojeno)**.

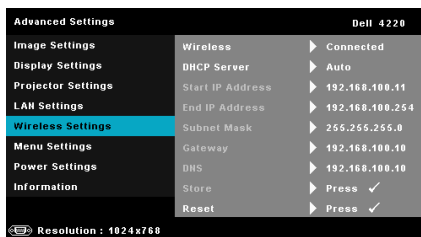

**POZNÁMKA:** Chcete-li používat bezdrátové připojení pro projektor 4220 nebo 4320, je třeba nainstalovat volitelný modul pro bezdrátové připojení. Viz „Instalace volitelného bezdrátového hardwarového klíče“ na straně 11.

- 3 Přejděte do nabídky **Input Source (Vstupní zdroj)**, vyberte **Wireless/USB (Wireless/USB (Bezdrát/USB))** a potom vyberte **Wireless Display (Bezdrátové zobrazení)** v podnabídce.

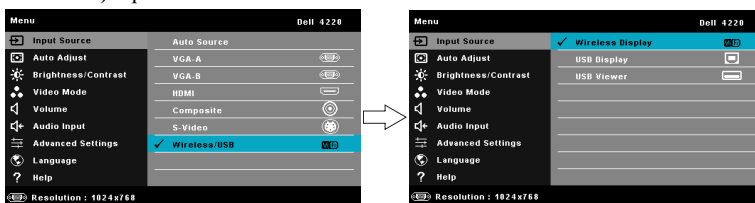

Zobrazí se Wireless Guide Screen (obrazovka bezdrátového průvodce):

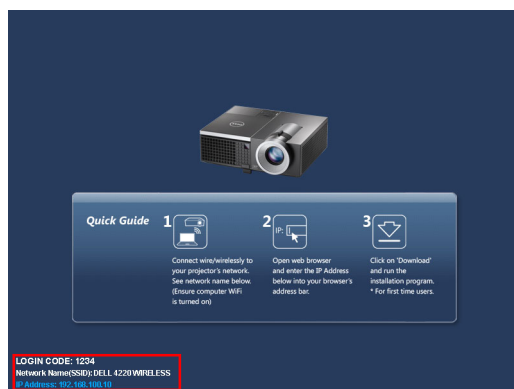



- 4 Poznamenejte si **LOGIN CODE (PŘIHLAŠOVACÍ HESLO)**, **NETWORK NAME (SÍŤOVÝ NÁZEV) (SSID)** a **IP ADDRESS (ADRESA IP)**. Tyto údaje budete potřebovat pro pozdější přihlášení.

## Nainstalujte bezdrátový aplikační software Dell do počítače

- 5 Připojte kabel místní sítě LAN k projektoru a k počítači.



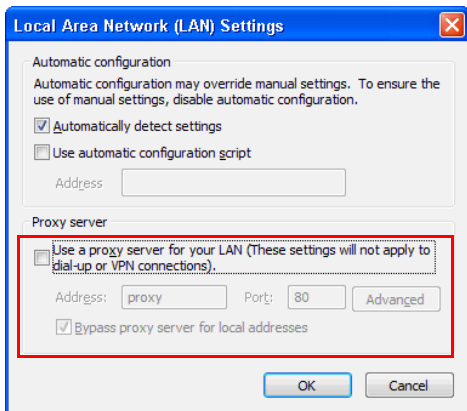

-  **POZNÁMKA:** Pokud je v projektoru nainstalován volitelný modul pro bezdrátové připojení, můžete rovněž vybrat bezdrátové připojení. Viz „Bezdrátové připojení“ na straně 61.
-  **POZNÁMKA:** Doporučujeme **vypnout** všechny servery proxy. (V operačním systému Microsoft® Windows 7: Klepněte na **Control Panel (Ovládací panely) → Internet Options (Možnosti Internetu) → Connections (Připojení) → LAN Settings (Nastavení místní sítě LAN)**)



- 6 Pokud je pro konfigurování funkce Audio Projection (Zvukové promítání) použito bezdrátové připojení nebo místní síť LAN, je vyžadován software „Wireless Application Software“ (Aplikační software Wireless). Před prvním použitím funkce Audio Projection (Zvukové promítání) stáhněte a nainstalujte tento software. Pokud je již nainstalován, přeskočte **Krok 6 - 7**.

-  **POZNÁMKA:** Software „Wireless Application Software“ (Aplikační software Wireless) je třeba nainstalovat pouze jednou.
- 7 Pokyny pro stažení a instalaci softwaru „Wireless Application Software“ (Aplikační software Wireless) viz „Instalace aplikačního softwaru Wireless“ na straně 61.

## Spuštění bezdrátové aplikace

- Po dokončení instalace se program spustí automaticky. Nebo můžete aplikaci spustit poklepáním na ikonu  nebo  na pracovní ploše.



### POZNÁMKA:

- Pokud zvolíte režim připojení k místní síti LAN, klepněte na „**Skip** (Přeskočit)“.
- Pokud zvolíte režim bezdrátového připojení, vyberte projektor a potom klepněte na „**OK**“.

## Login (Přihlášení)

- Aby bylo možné komunikovat s projektor, zadejte Login Code (Přihlašovací heslo) (viz Krok 4) a potom klepněte na OK.

Přihlašovací obrazovka 4220



Přihlašovací obrazovka 4320



**POZNÁMKA:** Pokud **IP Address (Adresa IP)** není rozpoznána, zadejte **IP Address (Adresa IP)** zobrazenou v levém dolním rohu obrazovky bezdrátového připojení.

- Nyní jste přihlášení k aplikaci 4220 nebo 4320 Wireless. Stisknutím tlačítka „Play“ (Přehrát) v aplikaci spustíte promítání prostřednictvím místní sítě LAN nebo bezdrátové promítání.



**POZNÁMKA:** Pomocí ovládacích můžete promítat v režimu celé plochy nebo v režimu rozdělené plochy.

- Stisknutím tlačítka „**Audio Projection (Zvukové promítání)**“ v aplikaci aktivujete funkci **Audio Projection (Zvukové promítání)**.



**POZNÁMKA:** Funkce zvukového promítání vyžaduje instalaci zvláštního ovladače, pokud počítač tento ovladač nenainstaluje, zobrazí se na obrazovce místní okno se zprávou, že je třeba nainstalovat ovladač. „**Zvláštní ovladač**“ můžete stáhnout z webových stránek odborné pomoci společnosti Dell na adrese **support.dell.com**.

- Spusťte přehrávač médií Windows Media Player nebo jiný softwarový přehrávač zvuku (například: přehrávač Winamp...) v počítači.

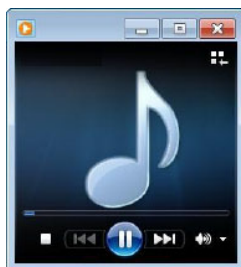

# Instalace Video Stream (Datový proud videa)

Video Stream (Datový proud videa) podporuje pouze zdroj Wireless Display (Bezdrátové zobrazení) a LAN Display (Zobrazení v místní síti LAN).

Minimální požadavky na systém:

Operační systém:

- Windows  
Microsoft Windows XP™ Home nebo Professional s aktualizací Service pack 2/3 (doporučeno 32 bitů), Windows Vista™ 32 bitů nebo Windows® 7 Home nebo Professional, 32 bitů nebo 64 bitů
- MAC  
MacBook Pro a vyšší, MacOS 10.5 a vyšší

Minimální hardware:

- a Dual® Core™ 1,4 GHz nebo výkonnější
- b Grafická karta s 64 MB nezávislé paměti VRAM nebo více (doporučeno)
- c 2 GB paměti DDR SDRAM nebo více (doporučeno)
- d Gigabit Ethernet
- e Integrované Wi-Fi zařízení 802.11 b/g/n pro připojení WLAN



**POZNÁMKA:** Pokud počítač nesplňuje minimální požadavky na hardware, může docházet ke zpoždování datového proudu videa. Chcete-li dosáhnout optimalizovaný výkon datového proudu videa, splňte doporučené požadavky na systém.



**POZNÁMKA:** Kroky nastavení Video Stream (Datový proud videa) jsou pro modely 4220 a 4320 stejné.

## Podporovaný formát datového proudu videa

Formát souboru	Formát videa	Formát zvuku
MP4	AVC, Mpeg4 visual, H.263	AAC-LC, MP3, AMR NB
MOV	AVC, Mpeg4 visual, H.263	AAC-LC, MP3
ASF	VC1	WMA



## Aktivujte funkci Wireless or LAN (Bezdrát nebo místní síť) v projektoru

Podle kroků 1 až 4 v části Instalace Audio Projection (Zvukové promítání) aktivujte funkci bezdrátového připojení nebo připojení k místní síti LAN.

## Nainstalujte bezdrátový aplikační software Dell do počítače

Podle kroků 5 až 7 v části Instalace Audio Projection (Zvukové promítání) nainstalujte aplikační software Dell Wireless.

## Spuštění bezdrátové aplikace

Podle kroku 8 v části Instalace Audio Projection (Zvukové promítání) spusťte aplikaci Wireless.

## Login (Přihlášení)

Podle kroku 9 v části Instalace Audio Projection (Zvukové promítání) se přihlaste k aplikaci.

- 1 Nyní jste přihlášení k aplikaci 4220 nebo 4320 Wireless. Klepnutím na tlačítko „**Video Mode (Režim videa)**“ přepnete na obrazovku režimu videa.



- 2 Klepnutím na  vyberte soubory s videem nebo hudební soubory a spusťte přehrávač.

# Správa projektoru prostřednictvím rozhraní Web Management (Webová správa)

## Konfigurování síťových nastavení

Jestliže je projektor připojen k síti, můžete k němu přistupovat prostřednictvím webového prohlížeče. Pokyny pro konfigurování síťových nastavení viz „LAN Settings (LAN Settings (Nastavení místní sítě LAN))“ na straně 50.

## Přístup k nástroji Web Management (Webová správa)

Spusťte internetový prohlížeč Internet Explorer 5.0 nebo vyšší nebo Firefox 1.5 nebo vyšší a zadejte adresu IP. Nyní můžete vstoupit do nástroje Web Management (Webová správa) a spravovat projektor ze vzdáleného umístění.

 **POZNÁMKA:** Webová správa a nastavení jsou pro modely 4220 a 4320 stejné.

## Hlavní stránka

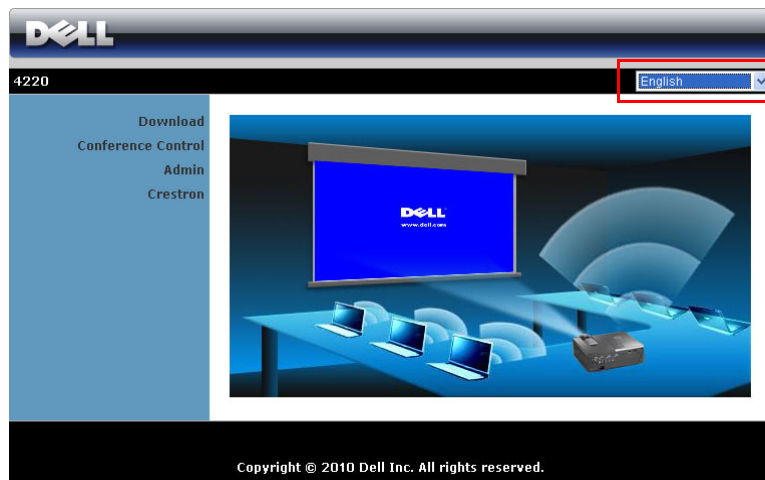

- Zadááním adresy IP do webového prohlížeče vstoupíte na stránku Home (Hlavní) nástroje Web Management (Webová správa). Viz „LAN Settings (LAN Settings (Nastavení místní sítě LAN))“ na straně 50.
- Vyberte jazyk pro webovou správu ze seznamu.
- Klepnutím na libovolnou položku nabídky na levé kartě přejděte na stránku.

## Stažení bezdrátového aplikačního softwaru

Viz také „Instalace bezdrátových sítí“ na straně 58.

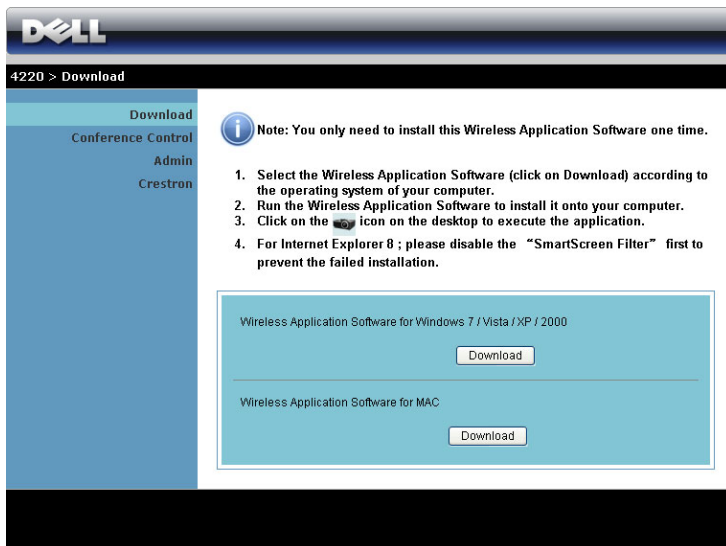

The screenshot shows a Dell website page for downloading wireless application software. The page has a blue header with the Dell logo and a navigation menu on the left. The main content area is white and contains a note, a list of instructions, and two download buttons.

**DELL**

4220 > Download

Download  
Conference Control  
Admin  
Crestron

**Note:** You only need to install this Wireless Application Software one time.

1. Select the Wireless Application Software (click on Download) according to the operating system of your computer.
2. Run the Wireless Application Software to install it onto your computer.
3. Click on the  icon on the desktop to execute the application.
4. For Internet Explorer 8 ; please disable the "SmartScreen Filter" first to prevent the failed installation.

Wireless Application Software for Windows 7 / Vista / XP / 2000

Download

Wireless Application Software for MAC

Download

Klepněte na tlačítko **Download (Stáhnout)** odpovídajícího operačního systému ve vašem počítači.

## Conference Control (Ovládání konferencí)

Umožňuje hostit konferenční prezentace z různých zdrojů bez použití kabelů projektoru a umožňuje ovládat zobrazení jednotlivých prezentací na obrazovce.



**POZNÁMKA:** Bez ovládání přehrávání konferencí získá poslední uživatel stisknutím tlačítka „Play (Přehrát)“ v aplikaci kontrolu nad promítání na celou plochu.

**Computer Name (Název počítače):** Ukazuje seznam počítačů přihlášených pro ovládání konference.

**Play Control (Ovládání přehrávání):** Klepnutím na tato tlačítka můžete ovládat, jak se promítání z jednotlivých počítačů zobrazí na obrazovce.

- Promítání na celou obrazovku — prezentace z počítače pokrývá celou promítací plochu.
- Rozdělit 1 prezentace z počítače je zobrazena v levém horním rohu obrazovky.
- Rozdělit 2 prezentace z počítače je zobrazena v pravém horním rohu obrazovky.
- Rozdělit 3 prezentace z počítače je zobrazena v levém dolním rohu obrazovky.
- Rozdělit 4 prezentace z počítače je zobrazena v pravém dolním rohu obrazovky.
- Zastavit – promítání z počítače je zastaveno.

**IP Address (Adresa IP):** Ukazuje adresu IP jednotlivých počítačů.

**POZNÁMKA:** Chcete-li konferenci ukončit, klepněte na **Home (Hlavní stránka)**.

## Správa vlastností

### Admin (Správce)

4220 > Admin

Download  
Conference Control  
Admin  
Crestron

Admin Password	<input type="text"/>	Login
PPID	CN-DR3KXG-S0081-925-0000	

Pro vstup na stránku Admin (Správce) je vyžadováno heslo správce.

- **Admin Password (Heslo správce):** Zadejte heslo správce a klepněte na **Login (Přihlášení)**. Výchozí heslo je „admin“. Pokyny pro změnu hesla viz „Change Passwords (Změnit hesla)“ na straně 90.

## System Status (Stav systému)

4220 > Admin > System Status Home >>

<b>System Status</b>	<b>Network Status</b>
Network Setup	IP Address: 192.168.3.68
Projection Setup	Subnet Mask: 255.255.255.0
Change Passwords	Default Gateway: 192.168.3.254
Reset to Default	Wire MAC Address: 11:22:33:44:55:66
Firmware Upgrade	<b>Connection Status</b>
Projector Control Panel	Projecting Status: Waiting for Projecting
Alert Setting	Total Users: 0
<b>Reboot System</b>	<b>Projector Status</b>
	Model Name: 4220
	Projector Name:
	Location:
	Contact:
	Status: Standby
	Lamp Hours: 0 hrs

Zobrazuje informace **Network Status (Stav sítě)**, **Connection Status (Stav připojení)** a **Projector Status (Stav projektoru)**.

## Network Setup (Konfigurace sítě)

Viz část OSD na straně 50.

4220 > Admin > Network Setup Home »

System Status  
Network Setup  
Projection Setup  
Change Passwords  
Reset to Default  
Firmware Upgrade  
Projector Control Panel  
Alert Setting  
■ Reboot System

IP Setup	<input checked="" type="radio"/> Obtain an IP address automatically <input type="radio"/> Use the following IP address	
	IP Address	192 168 100 10
	Subnet Mask	255 255 255 0
	Default Gateway	192 168 100 10
DHCP Server Setup	<input checked="" type="radio"/> Auto <input type="radio"/> Disable	
	Start IP	192 168 100 11
	End IP	192 168 100 254
	Subnet Mask	255 255 255 0
	Default Gateway	192 168 100 10
Wireless Setup	Wireless LAN	<input checked="" type="radio"/> Enable <input type="radio"/> Disable
	Region	--- WORLDWIDE ---
	SSID	DELL 4220 WIRELESS
	SSID Broadcast	<input checked="" type="radio"/> Enable <input type="radio"/> Disable
	Channel	Auto
	Encryption	Disable
RADIUS Server Setup	IP Address	192 168 100 10
	Port	1812
	Key	
GateKeeper	<input type="radio"/> All Pass <input checked="" type="radio"/> All Block <input type="radio"/> Internet Only	
Set Security For SNMP	Write Community	private
<input type="button" value="Apply"/> <input type="button" value="Cancel"/>		

### IP Setup (Nastavení IP)

- Volbou **Obtain an IP address automatically (Získat adresu IP automaticky)** bude přidělována adresa IP projektoru automaticky nebo volbou **Use the following IP address (Použít následující adresu IP)** bude adresa IP přidělena ručně.

### DHCP Server Setup (Nastavení serveru DHCP)

- Volbou **Auto (Automaticky)** bude automaticky nakonfigurováno **Start IP (Počáteční IP)**, **End IP (Koncová IP)**, **Subnet Mask (Maska podsítě)**, **Default Gateway (Výchozí brána)** a adresa **DNS Server (Server DNS)** ze serveru DHCP nebo volbou **Disable (Deaktivovat)** tuto funkci deaktivujete.

### Wireless Setup (Nastavení bezdrátové komunikace)

- Volbou **Enabled (Aktivováno)** nakonfigurujete **Region (Oblast)**, **SSID**, **SSID Broadcast (SSID vysílání)**, **Channel (Kanál)**, **Encryption (Šifrování)** a **Key (Klíč)**. Volbou **Disable (Deaktivovat)** deaktivujete bezdrátovou konfiguraci.

**SSID:** Maximální délka 32 znaků.

**Encryption (Šifrování):** Můžete **Disable (Deaktivovat)** klíč WPA nebo vybrat 64bitový nebo 128bitový v řetězci ASCII nebo HEX.

**Key (Klíč):** Je-li šifrování aktivováno, musíte nastavit hodnotu klíče podle režimu šifrování, který jste vybrali.

### **RADIUS Server Setup (Nastavení serveru RADIUS)**

- Nastavte údaje IP address (Adresa IP), Port a Key (Klíč).

### **GateKeeper (Server GateKeeper)**

- K dispozici jsou tři možnosti:

**All Pass (Povolit vše):** Umožňuje uživatelům přistupovat ke kancelářské síti prostřednictvím bezdrátového projektoru.

**All Block (Blokovat vše):** Blokuje uživatelům přístup ke kancelářské síti prostřednictvím bezdrátového projektoru.

**Internet Only (Pouze Internet):** Blokuje uživatele z kancelářské sítě, ale přesto zachovává možnost připojení k Internetu.

### **Set Security For SNMP (Nastavení zabezpečení SNMP)**

- Nastavte údaje Write Community (Komunita s oprávněním zápisu).

Klepnutím na tlačítko **Apply (Použít)** uložíte a použijete veškeré změny. Změny se projeví až po restartování projektoru.



## Projection Setup (Nastavení promítání)

Projection Setup	Resolution	XGA (1024x768)
	Login Code	<input type="radio"/> Disable <input checked="" type="radio"/> Random <input type="radio"/> Use the following code <input type="text"/>
Projector Setup	Model Name	4220
	Projector Name	D07987
	Location	<input type="text"/>
	Contact	<input type="text"/>

Apply Cancel

### Projection Setup (Nastavení promítání)

- **Resolution (Rozlišení):** Umožňuje vybrat rozlišení. K dispozici jsou následující možnosti: XGA (1024 x 768) a WXGA (1280 x 800).
- **Login Code (Přihlašovací heslo):** Vyberte způsob, jakým má projektor generovat přihlašovací heslo. K dispozici jsou tři možnosti:
  - **Disable (Deaktivovat):** Při přihlašování k systému není vyžadováno přihlašovací heslo.
  - **Random (Náhodně):** Výchozí je **Random (Náhodně)**. Přihlašovací heslo bude generováno náhodně.
  - **Use the following code (Použit následující heslo):** Zadejte čtyřčíselné heslo. Toto heslo bude použito pro přihlášení k systému.

### Projection Setup (Nastavení promítání)

- Nakonfigurujte informace **Model Name (Název modelu)**, **Projector Name (Název projektoru)**, **Location (Umístění)** a **Contact (Kontakt)** (až 21 znaků pro každé pole).

Klepnutím na tlačítko **Apply (Použit)** uložíte a použijete veškeré změny. Změny se projeví až po restartování projektoru.

## Change Passwords (Změnit hesla)

The screenshot shows the Dell Admin interface. At the top left is the Dell logo. Below it is a breadcrumb trail: 4220 > Admin > Change Passwords. On the right side of the breadcrumb trail is a 'Home' link with a double arrow. A vertical navigation menu on the left contains the following items: System Status, Network Setup, Projection Setup, Change Passwords (highlighted in light blue), Reset to Default, Firmware Upgrade, Projector Control Panel, Alert Setting, and Reboot System (with a red power icon). The main content area is titled 'Admin' and contains a form with two input fields: 'Enter New Password' and 'Confirm New Password'. An 'Apply' button is located to the right of the second input field.

Na této stránce lze změnit heslo správce.

- **Enter New Password (Zadejte nové heslo):** Zadejte nové heslo.
- **Confirm New Password (Potvrzení nového hesla):** Znovu zadejte nové heslo a klepněte na **Apply (Použít)**.



**POZNÁMKA:** Pokud zapomenete heslo správce, kontaktujte společnost Dell.

## Reset to Default (Obnovit výchozí)

The screenshot shows the Dell iDRAC web interface. At the top, there is a black header with the Dell logo on the left and the text '4220 > Admin > Reset to Default' on the right, followed by a 'Home »' link. Below the header is a blue sidebar menu with the following items: System Status, Network Setup, Projection Setup, Change Passwords, Reset to Default (highlighted), Firmware Upgrade, Projector Control Panel, Alert Setting, and Reboot System. The main content area has a light blue background and contains a warning icon (a yellow triangle with an exclamation mark) next to the heading 'Reset to Default'. Below the heading, the text reads: 'This will restore the Wireless/Network to factory default settings.' At the bottom of this section is a white 'Apply' button.

Klepnutím na **Apply (Použít)** obnovíte výchozí tovární nastavení konfigurace bezdrátové/síťové komunikace.

## Upgrade firmwaru

Stránka Firmware Upgrade (Upgrade firmwaru) slouží k aktualizování bezdrátového firmwaru projektoru.

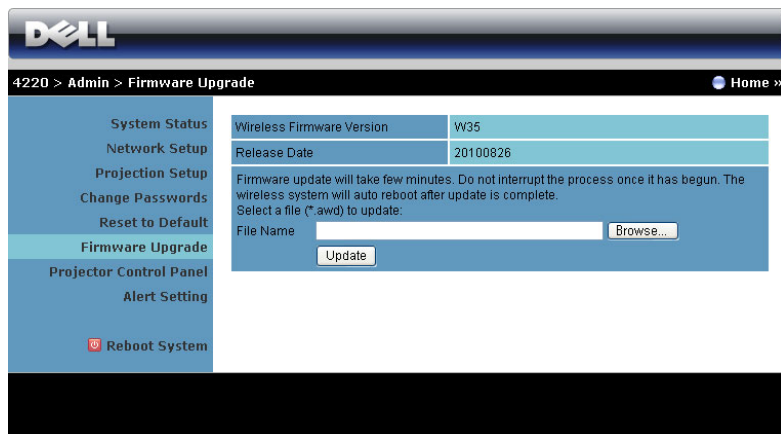

 **POZNÁMKA:** Po úspěšném dokončení upgradu firmwaru deaktivujte a aktivujte bezdrát/síť pomocí nabídky OSD, aby se restartovala síťová karta pro projektor.

Chcete-li spustit aktualizaci firmwaru, postupujte podle následujících kroků:

- 1 Stisknutím tlačítka **Browse (Procházet)** vyberte soubor pro aktualizaci.
- 2 Klepnutím na tlačítko **Update (Aktualizovat)** spusťte aktualizaci. Počkejte, dokud systém nezaktualizuje firmware ve vašem zařízení.

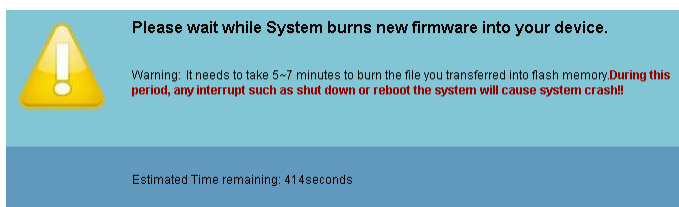

 **UPOZORNĚNÍ:** Nepřerušujte proces aktualizace, mohlo by to způsobit selhání systému!

- 3 Po dokončení aktualizace klepněte na tlačítko **OK**.

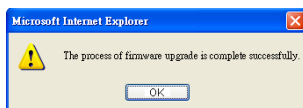

## Projector Control Panel (Ovládací panel projektoru)

DELL

4220 > Admin > Projector Control Panel Home »

System Status  
Network Setup  
Projection Setup  
Change Passwords  
Reset to Default  
Firmware Upgrade  
**Projector Control Panel**  
Alert Setting  
**Reboot System**

### Projector Information

Projector Status	On	Refresh
Power Saving	Off	Power ON Power OFF
Alert Status	Good	Clear

### Image Control

Operation Mode	<input checked="" type="radio"/> Normal Mode <input type="radio"/> ECO Mode
Projector Mode	Front Projection-Desktop
Source Select	None
Video Mode	Presentation Mode
Blank Screen	<input type="radio"/> On <input checked="" type="radio"/> Off
Aspect Ratio	<input checked="" type="radio"/> Original <input type="radio"/> 4:3 <input type="radio"/> Wide
Brightness	50 (0~100) Set
Contrast	50 (0~100) Set
Auto Adjust	

### Audio Control

Audio Input	Audio-A
Volume	10 (0~20) Set
Speaker	<input checked="" type="radio"/> On <input type="radio"/> Off
Factory Reset	

### Projector Information (Informace o projektoru)

- **Stav projektoru:** Existuje pět stavů: Lamp On (Lampa je zapnutá), Standby (Pohotovostní režim), Power Saving (Úsporný režim) a Cooling (Chlazení) a Warming up (Zahřívání). Klepnutím na **Refresh (Aktualizovat)** obnovíte stav a nastavení ovládacího panelu.
- **Power Saving (Úsporný režim):** Položku Power Saving (Úsporný režim) lze nastavit na Off (Vypnuto), 30, 60, 90 nebo 120 minut. Více informací najdete v části „Power Saving (Úsporný režim)“ na straně 56.
- **Alert Status (Stav upozornění):** K dispozici jsou tři stavy upozornění: Lamp warning (Varování lampy), Low lamp life (Končí životnost lampy) a Temperature warning (Varování teploty). Projektor se může zablokovat v ochranném režimu, je-li aktivováno některé varování. Chcete-li ukončit ochranný režim, klepnutím na **Clear (Vymazat)** vymažte stav upozornění před zapnutím projektoru.

## Image Control (Nastavení zobrazení)

- **Operation Mode (Provozní režim):** Umožňuje vybrat provozní režim. K dispozici jsou tyto dvě možnosti: Normal Mode (Normální režim) a ECO Mode (Režim EKO).
- **Projector Mode (Režim projektoru):** Umožňuje vybrat režim projektoru v závislosti na jeho umístění. K dispozici jsou čtyři režimy promítání: Front Projection-Desktop (Zepředu – stolní provedení), Front Projection-Ceiling Mount (Zepředu – montáž na strop), Rear Projection-Desktop (Zezadu – stolní provedení) a Rear Projection-Ceiling Mount (Zezadu – montáž na strop).
- **Source Select (Výběr zdroje):** Nabídka Source Select (Výběr zdroje) umožňuje vybrat vstupní zdroj projektoru. Můžete vybrat VGA-A, VGA-B, S-Video, Composite Video (Kompozitní video), HDMI, Wireless Display (Bezdrátové zobrazení), USB Display (Zobrazení USB) nebo USB Viewer (Prohlížeč USB).
- **Video Mode (Režim videa):** Výběrem režimu optimalizujete zobrazený obraz podle toho, k čemu je projektor používán. Můžete zvolit:
  - **Presentation (Prezentace):** Optimální pro snímky prezentace.
  - **Bright (Jasný):** Maximální jas a kontrast.
  - **Movie (Film):** Pro sledování filmů a prohlížení fotografií.
  - **sRGB:** Poskytuje přesnější podání barev.
  - **Custom (Vlastní):** Upřednostňovaná nastavení uživatele.
- **Blank Screen (Prázdná obrazovka):** Můžete vybrat možnost On (Zapnuto) nebo Off (Vypnuto).
- **Aspect Ratio (Poměr stran):** Výběrem formátu umožňuje zvolit vzhled obrazu.
- **Brightness (Jas):** Výběrem hodnoty až upravte jas obrazu.
- **Contrast (Kontrast):** Výběrem hodnoty nastavte kontrast zobrazení.

Klepnutím na tlačítko **Auto Adjust (Automatické nastavení)** budou nastavení upravena automaticky.

## Audio Control (Ovládání zvuku)

- **Audio Input (Vstup zvuku):** Slouží k výběru vstupního zdroje. K dispozici jsou následující možnosti: Audio-A, Audio-B, Audio-C, HDMI a Wireless/LAN (Bezdrát/místní síť LAN).
- **Volume (Hlasitost):** Vyberte hodnotu (0 - 20) hlasitosti zvuku.
- **Speaker (Reproduktor):** Výběrem možnosti **On (Zapnuto)** aktivujete funkci zvuku nebo výběrem možnosti **Off (Vypnuto)** deaktivujete nastavení zvuku.

Klepnutím na tlačítko **Factory Reset (Tovární nastavení)** obnovíte výchozí tovární nastavení.

## Alert Setting (Nastavení upozornění)

4220 > Admin > Alert Setting Home »

**E-Mail Alert**

Enable  Disable E-Mail Alert Test

To:  @

Cc:  @

From:  @

Subject: 4220-D07967 Alert

**SMTP Setting**

Out going SMTP Server:

Username:

Password:

**Alert Condition**

Lamp warning

Low lamp life

Temperature warning

### E-mail Alert (Upozornění e-mailem)

- **E-mail Alert (Upozornění e-mailem):** Můžete nastavit, zda chcete být upozorňováni e-mailem (Enable (Aktivovat)) či nikoli (Disable (Deaktivovat)).
- **To (Komu)/Cc (Kopie)/From (Od):** Můžete zadat e-mailovou adresu odesílatele (From (Od)) a příjemců (To (Komu)/Cc (Kopie)) pro přijímání upozornění v případě neobvyklé situace nebo varování.
- **Subject (Předmět):** Můžete zadat předmět e-mailu.

Klepnutím na tlačítko **E-mail Alert Test (Test upozornění e-mailem)** provedte test nastavení upozornění e-mailem.

### SMTP Setting (Nastavení SMTP)

- **Out going SMTP server (Odchozí SMTP server), User name (Uživatelské jméno) a Password (Heslo)** vám poskytne správce vaší sítě nebo MIS.

### Alert Condition (Podmínka upozornění)

- Můžete vybrat neobvyklé situace nebo varování, na která chcete být upozorňováni e-mailem. V případě splnění podmínek pro upozornění bude odeslán e-mail příjemcům (To (Komu)/Cc (Kopie)).

Klepnutím na tlačítko **Save (Uložit)** uložte nastavení.



**POZNÁMKA:** E-mailové upozornění funguje se standardním SMTP serverem prostřednictvím výchozího portu 25. Nepodporuje šifrování a ověřování (SSL nebo TLS).

## Reboot System (Restartovat systém)

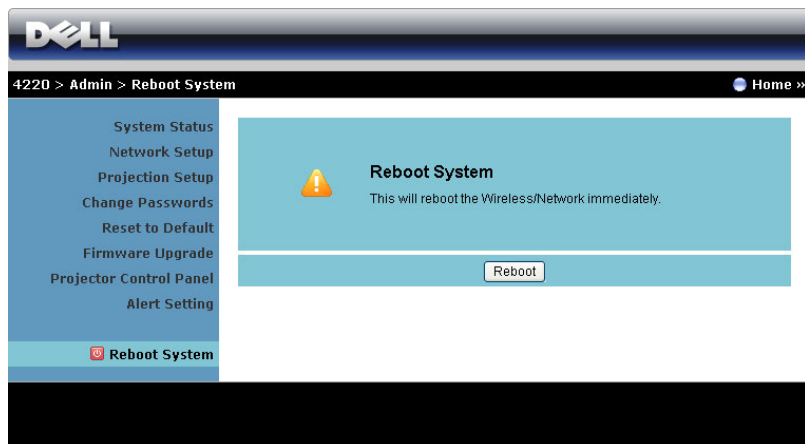

Klepnutím na **Reboot (Restartovat)** restartujete systém.

## Crestron

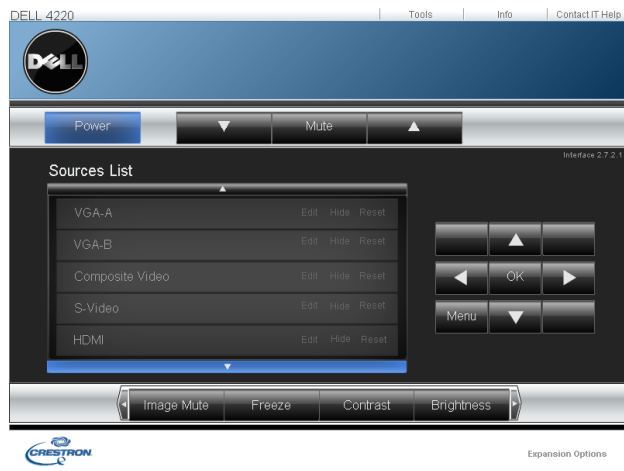

Pro funkci Crestron.



## Časté dotazy:

---

Chtěl bych vzdáleně přistupovat k projektoru prostřednictvím Internetu. Jaké je nejlepší nastavení pro prohlížeč?

Chcete-li použít nejlepší nastavení pro prohlížeč, postupujte podle následujících kroků:

- 1 Otevřete **Control Panel (Ovládací panely)** → **Internet Options (Možnosti Internetu)** → karta **General (Obecné)** → **Temporary Internet Files (Dočasné soubory Internetu)** → **Settings (Nastavení)** → a vyberte **Every visit to the pages (Při každé návštěvě stránek)**.
- 2 Některé brány firewall nebo antivirové programy mohou blokovat aplikaci HTTP. Pokud možno vypněte bránu firewall nebo antivirové programy.

Chtěl bych vzdáleně přistupovat k projektoru prostřednictvím Internetu. Jaká čísla portů pro naslouchání soketům mám otevřít v bráně firewall?

Tento projektor používá následující porty pro naslouchání soketům TCP/IP.

UDP/TCP	Port Číslo	Popis
TCP	80	Webová konfigurace (HTTP)
UDP/TCP	25	SMTP: používáno pro směřování e-mailů mezi poštovními servery
UDP/TCP	161	SNMP: Simple Network Management Protocol
UDP	9131	AMX: slouží pro vyhledávání AMX

Proč nemohu přistupovat k projektoru prostřednictvím Internetu?

- 1 Zkontrolujte, zda je váš stolní počítač/notebook připojen k Internetu.
- 2 obraťte se na vašeho MIS nebo správce sítě a zjistěte, zda se váš stolní počítač/notebook nachází ve stejné podsíti.

---

Proč nemohu přistupovat k serveru SMTP?

- 1** Obráťte se na vašeho MIS nebo správce sítě a zjistěte, zda je funkce serveru SMTP pro projektor otevřená a zda je adresa IP přiřazená projektoru povolena pro přístup k serveru SMTP. Číslo portu SMTP projektoru pro naslouchání paketům je 25 a nelze jej změnit.
- 2** Zkontrolujte, zda je správně nastaven odchozí SMTP server, uživatelské jméno a heslo.
- 3** Některé SMTP servery budou kontrolovat, zda e-mailová adresa „Od“ odpovídá údajům „Uživatelské jméno“ a „Heslo“. Například používáte [test@dell.com](mailto:test@dell.com) jako e-mailovou adresu v poli „Od“. V tomto případě musíte rovněž používat informace účtu [test@dell.com](mailto:test@dell.com) jako uživatelské jméno a heslo pro přihlašování k serveru SMTP.

---

Proč nelze přijmout testovací e-mail s upozorněním, ačkoli projektor ukazuje, že testovací e-mail s upozorněním byl již odeslán?

Na základě omezení serveru SMTP byl e-mail s upozorněním pravděpodobně identifikován jako nevyžádaná pošta. Požádejte vašeho MIS nebo správce sítě o nastavení serveru SMTP.

---

## Konfigurace brány firewall a časté dotazy

Otázka: Proč nemohu přistupovat na stránku Web Management (Webová správa)?

Odpověď: Konfigurace brány firewall ve vašem počítači vám může zabránovat v přístupu na webovou stránku Web Management (Webová správa). Zkontrolujte následující konfigurační nastavení:

---

Ochrana bránou firewall	Konfigurace
<b>McAfee Security Center</b>	<ol style="list-style-type: none"><li>1 Spustíte McAfee Security Center (Start &gt; All Programs (Všechny programy) &gt; McAfee &gt; McAfee Security Center).</li><li>2 Na kartě <b>personal firewall plus (osobní brána firewall plus)</b> klepněte na <b>View the Internet Applications List (Zobrazit seznam internetových aplikací)</b>.</li><li>3 Vyhledejte a vyberte ze seznamu položku <b>Dell 4220 or 4320 Projector (Projektor Dell 4220 nebo 4320)</b>.</li><li>4 Klepněte pravým tlačítkem myši na sloupec <b>Permissions (Oprávnění)</b>.</li><li>5 Vyberte <b>Allow Full Access (Povolit plný přístup)</b> z místní nabídky.</li></ol>
<b>Norton AntiVirus</b>	<ol style="list-style-type: none"><li>1 Otevřete Norton AntiVirus (Start &gt; All Programs (Všechny programy) &gt; Norton AntiVirus &gt; Norton AntiVirus).</li><li>2 Klepněte na nabídku <b>Options (Možnosti)</b> a potom vyberte <b>Norton AntiVirus</b>.</li><li>3 Na stránce <b>Status (Stav)</b> vyberte <b>Internet Worm Protection (Ochrana před internetovými červy)</b>.</li><li>4 Vyhledejte a vyberte ze seznamu programů položku <b>Dell 4220 or 4320 Projector (Projektor Dell 4220 nebo 4320)</b>.</li><li>5 Klepněte pravým tlačítkem myši na sloupec <b>Internet Access (Internetový přístup)</b>.</li><li>6 V místní nabídce vyberte možnost <b>Permit All (Povolit vše)</b>.</li><li>7 Klepněte na <b>OK</b>.</li></ol>

---

Ochrana bránou firewall	Konfigurace
Sygate Personal Firewall	<ol style="list-style-type: none"> <li>1 Otevřete Sygate Personal Firewall (Start &gt; All Programs (Všechny programy) &gt; Sygate &gt; Sygate Personal Firewall).</li> <li>2 V seznamu <b>Running Applications (Spuštěné aplikace)</b> vyhledejte a klepněte pravým tlačítkem myši na <b>Dell 4220 or 4320 Projector (Projektor Dell 4220 nebo 4320)</b>.</li> <li>3 V místní nabídce vyberte možnost <b>Allow (Povolit)</b>.</li> </ol>
Brána firewall systému Windows	<ol style="list-style-type: none"> <li>1 Otevřete bránu firewall systému Windows (Start &gt; All Programs (Všechny programy) &gt; Control Panel (Ovládací panely)). Poklepejte na <b>Windows Firewall (Brána firewall systému Windows)</b>.</li> <li>2 Na kartě <b>General (Obecné)</b> zrušte zaškrtnutí <b>Don't allow exceptions (Nepovolovat výjimky)</b>.</li> <li>3 Na kartě <b>Exceptions (Výjimky)</b> klepněte na tlačítko <b>Add Program... (Přidat program...)</b>.</li> <li>4 Vyhledejte a vyberte ze seznamu programů položku <b>Dell 4220 or 4320 Projector (Projektor Dell 4220 nebo 4320)</b> a potom klepněte na tlačítko <b>OK</b>.</li> <li>5 Klepnutím na <b>OK</b> potvrďte nastavení výjimek.</li> </ol>
Zone Alarm	<ol style="list-style-type: none"> <li>1 Otevřete Zone Alarm Firewall (Start &gt; All Programs (Všechny programy) &gt; Zone Labs &gt; Zone Labs Center).</li> <li>2 Na stránce <b>Program Control (Ovládání programu)</b> vyhledejte a vyberte ze seznamu položku <b>Dell 4220 or 4320 Projector (Projektor Dell 4220 nebo 4320)</b>.</li> <li>3 Klepněte pravým tlačítkem myši na sloupec <b>Access-Trusted (Přístup-důvěryhodný)</b>.</li> <li>4 V místní nabídce vyberte možnost <b>Allow (Povolit)</b>.</li> <li>5 Klepněte pravým tlačítkem myši a vyberte <b>Allow (Povolit)</b> pro sloupce <b>Access-Internet (Přístup-Internet)</b>, <b>Server-Trusted (Server-důvěryhodný)</b> a <b>Server-Internet</b>.</li> </ol>

# Make Application Token (Vytvořit aplikační token)

Aplikační oken umožňuje promítat z připojeného USB tokenu.

- 1 V aplikačním softwaru klepněte na  > **Make Application Token (Vytvořit aplikační token)**.
- 2 Zobrazí se následující obrazovka. Klepněte na **Next (Další)**.



- 3 Připojte jednotku flash do některého z portů USB počítače. Vyberte jednotku ze seznamu a potom klepněte na **Next (Další)**.

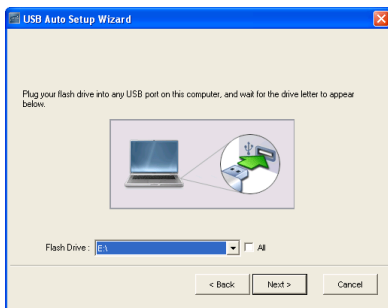

- 4 Klepnutím na **Finish (Dokončit)** ukončete průvodce.



# Odstraňování problémů s projektorem

Máte-li problémy s projektorem, přečtěte si následující rady k odstraňování závad. Jestliže problém přetrvává, kontaktujte společnost Dell™ (viz Kontaktní informace společnosti Dell™ na straně 116).



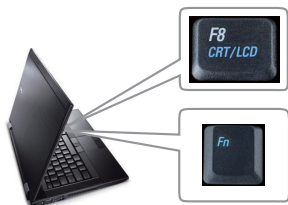

## Problém

Na projekční ploše se neobjeví žádný obraz



## Možné řešení

- Ujistěte se, že kryt objektivu je sejmut a projektor je zapnutý.
- Zkontrolujte, zda jste vybrali správní vstupní zdroj v nabídce INPUT SOURCE (ZDROJ VSTUPU).
- Ujistěte se, že je zapnut externí video port. Používáte-li přenosný počítač Dell™ typu laptop, stiskněte **Fn** **F8** (Fn+F8). V případě jiného počítače si přečtěte příslušnou dokumentaci. Pokud obrázky nejsou zobrazeny správně, zaktualizujte ovladač grafiky počítače. V případě počítačů Dell viz [support.dell.com](http://support.dell.com).
- Ujistěte se, že všechny kabely jsou dobře zapojené. Viz „Zapojení projektoru“ na straně 10.
- Zkontrolujte, zda nejsou kontakty v konektorech ohnuté nebo poškozené.
- Zkontrolujte, zda je správně nainstalována projekční lampa (viz část „Výměna lampy“ na straně 107).
- Použijte **Test Pattern (Testovací vzor)** v **Projector Settings (Nastavení projektoru)** v nabídce **Advanced Settings (Upřesnit nastavení)**. Ujistěte se, že barvy vzoru testovacího obrazce jsou správné.

<b>Problém (pokračování)</b>	<b>Možné řešení (pokračování)</b>
Částečný, rolující nebo špatně zobrazený obraz	<p><b>1</b> Stiskněte tlačítko <b>Auto Adjust (Automatická úprava)</b> na dálkovém ovladači nebo na ovládacím panelu.</p> <p><b>2</b> Používáte-li přenosný počítač Dell™, nastavte rozlišení počítače na WXGA (1280 x 800) nebo XGA (1024 x 768):</p> <p><b>a</b> Pravým tlačítkem myši klepněte na prázdnou část plochy Microsoft® Windows®, klepněte na položku <b>Properties (Vlastnosti)</b> a potom vyberte kartu <b>Settings (Nastavení)</b>.</p> <p><b>b</b> Zkontrolujte, zda nastavení pro port externího monitoru je 1280 x 800 nebo 1024 x 768 pixelů.</p> <p><b>c</b> Stiskněte tlačítko   (Fn+F8).</p> <p>Budete-li mít se změnou rozlišení monitoru problémy nebo váš monitor zamrzne, restartujte všechna zařízení včetně projektoru.</p> <p>Nepoužíváte-li přenosný počítač Dell™, nahlédněte do dokumentace. Pokud obrázky nejsou zobrazeny správně, zaktualizujte ovladač grafiky počítače. Počítač Dell viz <a href="http://support.dell.com">support.dell.com</a>.</p>
Vaše prezentace se na projekční ploše nezobrazuje	Používáte-li přenosný počítač, stiskněte tlačítko   (Fn+F8).
Obraz bliká nebo není stabilní	Nastavte stabilizaci v podnabídce OSD <b>Display Settings (Nastavení zobrazení)</b> v <b>Advanced Settings (Upřesnit nastavení)</b> (pouze v režimu PC).
V obraze se objevuje vodorovný blikající pruh	Nastavte frekvenci v podnabídce OSD <b>Display Settings (Nastavení zobrazení)</b> v <b>Advanced Settings (Upřesnit nastavení)</b> (pouze v režimu PC).

<b>Problém (pokračování)</b>	<b>Možné řešení (pokračování)</b>
Nesprávná barva obrazu	<ul style="list-style-type: none"> <li>• Pokud zobrazovací zařízení přijme špatný výstup signálu z grafické karty, nastavte typ signálu na <b>RGB</b> v nabídce <b>OSD Image Settings (Nastavení obrazu)</b> na kartě <b>Advanced Settings (Upřesnit nastavení)</b>.</li> <li>• Použijte <b>Test Pattern (Testovací vzor)</b> v <b>Projector Settings (Nastavení projektoru)</b> v nabídce <b>Advanced Settings (Upřesnit nastavení)</b>. Ujistěte se, že barvy vzoru testovacího obrazce jsou správné.</li> </ul>
Obraz je rozostřený	<ol style="list-style-type: none"> <li>1 Upravte obraz zaostřovacím kroužkem na objektivu.</li> <li>2 Ujistěte se, že projekční plátno leží v požadované vzdálenosti od projektoru (3,94 stop [1,2 m] až 32,81 stop [10 m]).</li> </ol>
Obraz je roztažený, pokud je zobrazován formát 16:9 DVD	<p>Tento projektor automaticky rozpoznává formát vstupního signálu. Udržuje poměr stran promítaného obrazu podle formátu vstupního signálu s původním nastavením.</p> <p>Pokud je promítaný obraz stále roztažený, upravte poměr stran v <b>Display Settings (Nastavení zobrazení)</b> v nabídce <b>Advanced Settings (Upřesnit nastavení)</b> v OSD.</p>
Obraz je převrácený	Výberte položku <b>Projector Settings (Nastavení projektoru)</b> v <b>Advanced Settings (Upřesnit nastavení)</b> z nabídky OSD a nastavte režim projektoru.
Lampa je spálená nebo praská	Když lampa dosáhne konce své životnosti, může se spálit a může se ozvat hlasité prasknutí. V takovém případě nelze projektor zapnout. Při výměně lampy postupujte podle pokynů v části „Výměna lampy“ na straně 107.
Indikátor LAMP (LAMP) svítí oranžově	V případě, že indikátor <b>LAMP (LAMP)</b> bez přerušení svítí oranžově, vyměňte lampu.



<b>Problém (pokračování)</b>	<b>Možné řešení (pokračování)</b>
Indikátor <b>LAMP (LAMP A)</b> bliká oranžově	<p>Pokud indikátor <b>LAMP (LAMP A)</b> bliká oranžově, pravděpodobně došlo k přerušení připojení modulu lampy. Zkontrolujte modul lampy a ujistěte se, zda je správně nainstalován.</p> <p>Když indikátory <b>LAMP (LAMP A)</b> a <b>Power (Napájení)</b> oranžově blikají, znamená to, že ovladač lampy selhal a projektor se automaticky vypne.</p> <p>Když indikátory <b>LAMP (LAMP A)</b> a <b>TEMP (TEPLOTA)</b> blikají oranžově a indikátor <b>Power (Napájení)</b> svítí modře, znamená to, že barevný disk nefunguje a projektor se automaticky vypne.</p> <p>Chcete-li ukončit ochranný režim, stiskněte a podržte tlačítko <b>POWER (NAPÁJENÍ)</b> po dobu 10 sekund.</p>
Indikátor <b>TEMP (TEPLOTA)</b> bez přerušení svítí oranžově	Projektor je přehřátý. Displej se automaticky vypne. Po vychladnutí projektoru zkuste opět displej zapnout. Jestliže problém přetrvává, kontaktujte společnost Dell™.
Indikátor <b>TEMP (TEPLOTA)</b> bliká oranžově	Pokud selže ventilátor projektoru, projektor se automaticky vypne. Zkuste vymazat režim projektoru stisknutím a podržením tlačítka <b>POWER (NAPÁJENÍ)</b> po dobu 10 sekund. Počkejte přibližně 5 minut a zkuste napájení znovu zapnout. Jestliže problém přetrvává, kontaktujte společnost Dell™.
Na obrazovce se nezobrazí OSD	Stisknutím a podržením tlačítka <b>Menu (Nabídka)</b> na panelu po dobu 15 sekund odemkněte nabídku OSD. Zkontrolujte <b>Menu Lock (Zámek nabídky)</b> na straně 53.
Dálkový ovladač dobře nefunguje nebo funguje v příliš krátkém rozsahu	Baterie je pravděpodobně vybitá. Zkontrolujte, zda laserový paprsek vysílaný z dálkového ovladače není příliš ztlumený. Pokud ano, použijte dvě nové baterie AAA.

# Vodící signály

Stav projektoru	Popis	Ovládací tlačítka	Indikátor	
		Napájení	TEMP (TEPLOTA) (Oranžová)	LAMP (LAMP) (oranžová)
Pohotovostní režim	Projektor se nachází v pohotovostním režimu. Je připraven na spuštění.	MODRÁ Bliká	NESVÍTÍ	NESVÍTÍ
Režim zahřívání	Projektor se během určité doby zahřeje a zapne.	MODRÁ	NESVÍTÍ	NESVÍTÍ
Lampa je zapnutá	Projektor se nachází v normálním režimu a je připraven zobrazit obraz.  <b>Poznámka:</b> Nabídka OSD není otevřena.	MODRÁ	NESVÍTÍ	NESVÍTÍ
Režim chlazení	Projektor se chladí před vypnutím.	MODRÁ	NESVÍTÍ	NESVÍTÍ
Chlazení před režimem snížené spotřeby	Před přepnutím do režimu snížené spotřeby se projektor 60 sekund chladí.	ORANŽOVÁ	NESVÍTÍ	NESVÍTÍ
Projektor je přehřátý	Větrací otvory jsou pravděpodobně ucpané nebo se okolní teplota pohybuje nad 35 °C. Projektor se automaticky vypne. Zkontrolujte, zda nejsou větrací otvory zablokované a zda se okolní teplota nachází v provozním rozsahu. Jestliže problém přetrvává, kontaktujte společnost Dell.	NESVÍTÍ	ORANŽOVÁ	NESVÍTÍ
Ovladač lampy přehřátý	Ovladač lampy je přehřátý. Větrací otvory jsou pravděpodobně ucpané. Projektor se automaticky vypne. Po vychladnutí projektoru zkuste opět displej zapnout. Jestliže problém přetrvává, kontaktujte společnost Dell.	ORANŽOVÁ	ORANŽOVÁ	NESVÍTÍ
Závada ventilátoru	Došlo k závadě jednoho z ventilátorů. Projektor se automaticky vypne. Jestliže problém přetrvává, kontaktujte společnost Dell.	NESVÍTÍ	ORANŽOVÁ Bliká	NESVÍTÍ
Selhání ovladače lampy	Došlo k selhání ovladače lampy. Projektor se automaticky vypne. Po třech minutách odpojte napájecí kabel a potom znovu zapněte zobrazovací zařízení. Jestliže problém přetrvává, kontaktujte společnost Dell.	ORANŽOVÁ Bliká	NESVÍTÍ	ORANŽOVÁ Bliká
Selhání barevného disku	Barevný disk nelze spustit. Došlo k chybě projektoru a projektor se automaticky vypíná. Odpojte napájecí kabel a po třech minutách znovu zapněte projektor. Jestliže problém přetrvává, kontaktujte společnost Dell.	MODRÁ	ORANŽOVÁ Bliká	ORANŽOVÁ Bliká
Závada lampy	Došlo k závadě lampy. Vyměňte lampu.	NESVÍTÍ	NESVÍTÍ	ORANŽOVÁ
Závada – napájení stejnosměrným proudem (+12V)	Napájení bylo přerušeno. Projektor se automaticky vypne. Odpojte napájecí kabel a po třech minutách znovu zapněte projektor. Jestliže problém přetrvává, kontaktujte společnost Dell.	ORANŽOVÁ Bliká	ORANŽOVÁ	ORANŽOVÁ
Připojení modulu lampy selhalo	Pravděpodobně došlo k přerušení připojení modulu lampy. Zkontrolujte modul lampy a ujistěte se, zda je správně nainstalován. Jestliže problém přetrvává, kontaktujte společnost Dell.	NESVÍTÍ	NESVÍTÍ	ORANŽOVÁ Bliká

# Výměna lampy

**△ UPOZORNĚNÍ:** Než začnete provádět jakýkoli postup v tomto oddílu, zajistěte splnění bezpečnostních pokynů na straně 8.

Vyměňte lampu, jakmile se na obrazovce objeví zpráva „**Lamp is approaching the end of its useful life in the operation. (Blíží se konec provozní životnosti lampy.) Replacement suggested! www.dell.com/lamps**“ (Blíží se konec životnosti lampy v plném provozu. Doporuujeme lampu vymnit). Jestliže problém přetrvává i po výměně lampy, kontaktujte společnost Dell™. Další informace viz Kontaktování společnosti Dell™ na straně 116.

**△ UPOZORNĚNÍ:** Aby byl zajištěn bezpečný a optimální provoz projektoru, použijte originální lampu.

**△ UPOZORNĚNÍ:** Používáním se lampa silně zahřívá. Nepokoušejte se vyměnit lampu, pokud jste nenechali projektor po použití vychladnout po dobu alespoň 30 minut.

**△ UPOZORNĚNÍ:** Nikdy se nedotýkejte žárovky ani skleněné části lampy. Lampy projektorů jsou velmi křehké a při doteku se mohou roztříštit. Rozbité střepy jsou ostré a mohou způsobit zranění.

**△ UPOZORNĚNÍ:** Dojde-li k roztříštění lampy, odstraňte z projektoru všechny prasklé kusy a zlikvidujte nebo recyklujte v souladu se státními, místními a federálními zákony. Další informace viz [www.dell.com/hg](http://www.dell.com/hg).

- 1 Vypněte projektor a odpojte kabel síťového napájení.
- 2 Ponechte projektor vychladnout po dobu minimálně 30 minut.
- 3 Uvolněte dva šrouby, které drží kryt lampy a sejměte kryt.
- 4 Uvolněte dva šrouby, které drží lampu.
- 5 Uchopte lampu za kovovou úchytku a vyjměte ji.

**✍ POZNÁMKA:** Společnost Dell™ může požadovat, aby lampy vyměněné v záruce byly vráceny. V opačném případě si u místního závodu na zpracování odpadu zjistěte nejbližší sběrné místo.

- 6 Namontujte novou lampu.
- 7 Utáhněte dva šrouby, které drží lampu.
- 8 Nasadte kryt lampy a utáhněte dva šrouby.



9 Vynulujte počítadlo doby provozu lampy výběrem možnosti „Yes (Ano)“ pro **Lamp Hour Reset (Resetování hodin lampy)** v OSD **Power Settings (Nastavení spotřeby)** v nabídce **Advanced Settings (Upřesnit nastavení)** (viz Nastavení napájení v nabídce Upřesňující nastavení na straně 55). Při instalaci nového modulu lampy projektor automaticky rozpozná a vynuluje provozní hodiny lampy.



**UPOZORNĚNÍ:** Likvidace lampy (pouze pro USA)

 LAMPA (LAMPY) UVNITŘ VÝROBKU OBSAHUJÍ RTUŤ A MUSÍ SE RECYKLOVAT NEBO LIKVIDOVAT PODLE MÍSTNÍCH, STÁTNÍCH NEBO FEDERÁLNÍCH ZÁKONŮ. VÍCE INFORMACÍ NAJDETE NA ADRESE [WWW.DELL.COM/HG](http://WWW.DELL.COM/HG), NEBO KONTAKTUJTE ELECTRONIC INDUSTRIES ALLIANCE NA ADRESE [WWW.EIAE.ORG](http://WWW.EIAE.ORG). INFORMACE O LIKVIDACI LAMPY NAJDETE NA STRÁNKÁCH [WWW.LAMPRECYCLE.ORG](http://WWW.LAMPRECYCLE.ORG).

## Technické údaje

světelná technologie	4220: 0,55" XGA S450 DMD, DarkChip3™ 4320: 0,65" WXGA S450 DMD, DarkChip3™
Jas	4220: 4100 ANSI lumenů (max.) 4320: 4300 ANSI lumenů (max.)
Kontrastní poměr	Plný poměr kontrastu 2000:1 typicky (max./min.)
Rovnoměrnost osvětlení plochy obrazu	Typicky 80 % (japonská norma JBMA)
Počet pixelů	4220: 1024 x 768 (XGA) 4320: 1280 x 800 (WXGA)
Množství zobrazitelných barev	1,07 miliard barev
Rychlost barevného disku	2X 1X pro 3D zobrazení
Objektiv	Clona: F/ 2,4 – 2,66 Ohnisková vzdálenost, f = 18,2 - 21,8 mm Objektiv s ručním zoomem 1,2X, pevný 4220: Throw ratio = 1,6~1,92 wide and tele 4320: Poměr vzdáleností a šířky = 1,28 – 1,536 širokoúhlý a teleobjektiv
Velikost promítaného obrazu	4220: 30,8 - 307 palců (úhlopříčně) 4320: 36,3 - 362 palců (úhlopříčně)
Projekční vzdálenost	3,94 – 32,81 stop (1,2 m - 10 m)

Video kompatibilita	Kompozitní video / S-Video: NTSC (J, M, 4,43), PAL (B, D, G, H, I, M, N, Nc, 60), SECAM (B, D, G, K, K1, L) Vstup komponentního videa prostřednictvím VGA: 1080i, 720p, 576i/p, 480i/p Vstup komponentního videa prostřednictvím HDMI: 1080p, 720p, 576i/p, 480i/p
Napájení	Univerzální střídavý 100 - 240 50 - 60 Hz se vstupem PFC
Příkon	Normální režim: 375 W ± 10 % při 110 V (Zapnutá síť) Ekonomický režim: 320 W ± 10 % při 110 V (zapnutý režim Network (Síť)) Úsporný režim: <10 W (zapnutý bezdrát a síť) Pohotovostní režim: <0,5 W (vypnutá síť, výstup VGA a bezdrát)
Zvuk	2 reproduktory x 5 wattů RMS
Hlučnost	35 dB(A) Normal mode, 32 dB(A) Eco mode
Hmotnost	6,4 lb (2,9 kg) ± 0,05 lb
Rozměry (Š x V x H)	11,26 x 4,33 x 9,76 palců (286 x 110 x 247,8 mm)

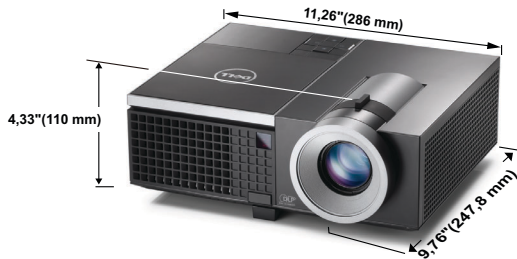

Pracovní prostředí	Provozní teplota: 5 °C - 35 °C (41 °F- 95 °F) Vlhkost vzduchu: 80 % maximum Teplota skladování: 0 °C až 60 °C (32 °F až 140 °F) Vlhkost vzduchu: 90 % maximum Přepravní teplota: -20 °C až 60°C (-4 °F až 140°F) Vlhkost: 90 % maximum
--------------------	---

## I/O konektory

Napájení: Jedna zásuvka střídavého napájení (3kolíková – vstup C14)

Vstup VGA: Dva 15kolíkové konektory D-sub (modré), VGA-A a VGA-B pro vstup analogového RGB/komponentního signálu.

Výstup VGA: Jeden 15kolíkový konektor D-sub (černý) pro smyčku VGA-A.

Vstup S-video: Jeden standardní 4kolíkový min-DIN S-Video konektor pro signál Y/C.

Vstup kompozitního videa: Jeden žlutý RCA konektor jack pro signál CVBS.

Vstup HDMI: Jeden konektor HDMI pro podporu HDMI 1.3. Kompatibilní s HDCP.

Vstup analogového zvuku: Dva 3,5 mm stereo mini telefonní konektory jack (modrý) a jeden pár konektorů RCA (červený/bílý).

Variabilní výstup zvuku: Jeden 3,5 mm stereo mini telefonní konektor jack (zelený).

Port USB (typ A): Jeden konektor USB pro prohlížeč Photo/PtG (formát JPG/PPT).

Port USB (typ B): Jeden podřízený mini USB konektor pro vzdálenou podporu a jeden konektor USB pro podporu zobrazení USB.

Port RS232: Jeden mini-DIN 6kolíkový pro komunikaci RS232.

Port RJ45: Jeden konektor RJ45 pro ovládání projektoru prostřednictvím sítě a síťového zobrazení.

Výstup 12 V: Jeden výstup 12 V = / 200 mA s max. relé pro plátno s automatickým posuvem.

Bezdrátový hardwarový klíč Standard bezdrátového připojení: IEEE802.11b/g/n

Bezdrát: Jeden konektor WiFi USB (typ A) pro podporu modulu pro bezdrátové připojení (rozhraní USB, volitelně).

Prostředí operačního systému: Windows 7/Vista/XP/2000, MAC OS X

Podpora: Snímky prezentace a ovládání projektoru.

Umožňuje připojit až 30 uživatelů najednou.

Možnost rozdělení obrazovky na 4-na-1. Umožňuje promítat na ploše čtyři snímky prezentace.

Režim ovládání konferencí.

Podporuje zvukové promítání (je třeba nainstalovat dodatečný ovladač)

Lampa

Lampa Philips 300 W (až 2500 hodin v úsporném režimu), kterou si uživatel může sám vyměnit



**POZNÁMKA:** Životnost lampy projektoru je pouze míra snižování jasů a nejedná se o specifikaci času, po kterém lampa praskne nebo přestane svítit. Životnost lampy je definována jako doba, po které se více než 50 procent vzorku světla lampy sníží jas přibližně o 50 procent jmenovitých lumenů pro specifickou lampu. Životnost lampy není nijak zaručena. Skutečná provozní životnost lampy projektoru se bude lišit podle provozní podmínky a způsobech používání. Usage of a projector in stressful conditions which may include dusty environments, under high temperatures, many hours per day, and abrupt powering-off will most likely result in a lamp's shortened operating life span or possible lamp failure.



## Funkce jednotlivých kolíků RS232

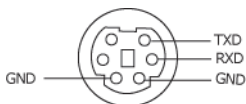

### Protokol RS232

- Nastavení komunikace

Nastavení připojení	Hodnota
Přenosová rychlost	19,200
Datové bity	8
Parita	Žádná
Stop bity	1

- **Typy příkazů**

Pro zobrazení nabídky OSD a provedení nastavení.

- **Syntaxe řídicích příkazů (z PC do projektoru)**

[H][AC][SoP][CRC][ID][SoM][PŘIKAZ]

- **Příklad:** Příkaz ZAPNOUT (nejdříve odeslat nízký bajt)

--> 0xBE, 0xEF, 0x10, 0x05, 0x00, 0xC6, 0xFF, 0x11, 0x11, 0x01, 0x00, 0x01

- **Seznam řídicích příkazů**

Nejnovější kód RS232 je k dispozici na webu odborné pomoci společnosti Dell na adrese: [support.dell.com](http://support.dell.com).

## Kompatibilní režimy (Analogový/Digitální)

Rozlišení	Obnovovací frekvence (Hz)	Frekvence vodorovné synchronizace (kHz)	Takt pixelů (MHz)
640 x 350	70,087	31,469	25,175
640 x 480	59,940	31,469	25,175
640 x 480 p60	59,940	31,469	25,175
720 x 480 p60	59,940	31,469	27,000
720 x 576 p50	50,000	31,250	27,000
720 x 400	70,087	31,469	28,322
640 x 480	75,000	37,500	31,500
848 x 480	60,000	31,020	33,750
640 x 480	85,008	43,269	36,000
800 x 600	60,317	37,879	40,000
800 x 600	75,000	46,875	49,500
800 x 600	85,061	53,674	56,250
1024 x 768	60,004	48,363	65,000
1280 x 720 p50	50,000	37,500	74,250
1280 x 720 p60	60,000	45,000	74,250
1920 x 1080 i50	50,000	28,125	74,250
1920 x 1080 i60	60,000	33,750	74,250
1280 x 720	59,855	44,772	74,500
1024 x 768	75,029	60,023	78,750
1280 x 800	59,810	49,702	83,500
1366 x 768	59,790	47,712	85,500
1360 x 768	60,015	47,712	85,500
1024 x 768	84,997	68,677	94,500
1440 x 900	59,887	55,935	106,500
1152 x 864	75,000	67,500	108,000
1280 x 960	60,000	60,000	108,000
1280 x 1024	60,020	63,981	108,000
1152 x 864	85,000	77,095	119,651
1400 x 1050	59,978	65,317	121,750
1280 X 800	84,880	71,554	122,500
1280 x 1024	75,025	79,976	135,000
1440 X 900	74,984	70,635	136,750
1680 x 1050	59,954	65,290	146,250
1280 x 960	85,002	85,938	148,500
1920 x 1080	60,000	67,500	148,500
1400 X 1050	74,867	82,278	156,000
1280 x 1024	85,024	91,146	157,000
1440 X 900	84,842	80,430	157,000

1600 x 1200	60,000	75,000	162,000
800 x 600	119,972	76,302	73,250
1024 x 768	119,989	97,551	115,500
1280 x 720	120,000	101,563	146,250

# Kontaktní informace společnosti Dell

Zákazníci v USA mohou volat na číslo 800-WWW-DELL(800-999-3355).



**POZNÁMKA:** Pokud nemáte aktivní připojení k Internetu, můžete vyhledat kontaktní informace na faktuře, ústřížku k balení, účtence nebo v katalogu produktů Dell.

Společnost Dell™ poskytuje řadu možností podpory a služeb online a prostřednictvím telefonu. Dostupnost se liší podle země a výrobku a je možné, že některé služby nebudou ve vaší oblasti k dispozici. Kontaktování společnosti Dell ohledně odbytu, technické podpory nebo služeb pro zákazníky:

- 1 Navštivte **support.dell.com**.
- 2 Ověřte vaši zemi nebo oblast v rozevírací nabídce **Choose A Country/Region (Zvolit zemi/oblast)** v dolní části stránky.
- 3 Klepněte na tlačítko **Contact Us (Kontaktovat)** v levé části stránky.
- 4 Podle potřeby vyberte příslušný odkaz na službu nebo podporu.
- 5 Zvolte způsob kontaktování společnosti Dell, který vám vyhovuje.

# Příloha: Glosář

**ANSI LUMENY** — Standard měření jasu. Vypočítává se tak, že se čtverečný metr obrazu rozdělí na devět stejných obdélníků, změří se hodnota svítivosti (nebo jasu) uprostřed každého obdélníku a vypočítá se průměr těchto devíti bodů.

**ASPECT RATIO (POMĚR STRAN)** — Nejpopulárnější poměr stran je 4:3 (4 na 3). Poměr stran video formátu starších televizí a počítačů je 4:3, což znamená, že šířka obrazu jsou násobkem 4/3 výšky.

**Brightness (Jas)** — Množství světla, které vydává displej, projekční obraz nebo projekční zařízení. Jas projektoru se měří pomocí ANSI lumenů.

**Color Temperature (Teplota barev)** — Barevný vzhled bílého světla. Nízká teplota barev vyjadřuje teplejší (žlutější/červenější) světlo, zatímco vysoká teplota barev vyjadřuje chladnější (modřejší) světlo. Standardní jednotka teploty barev je Kelvin (K).

**Component Video (Komponentní video)** — Způsob přenosu kvalitního videa ve formátu, který se skládá ze signálu luma a dvou samostatných signálů chroma a pro analogovou složku se definují jako Y'Pb'Pr' a pro digitální složku jako Y'Cb'Cr'. Komponentní video je možné používat u DVD přehrávačů.

**Composite Video (Kompozitní video)** — Signál videa, který kombinuje luma (jas), chroma (barvu), burst (barevnou referenci) a sync (signály horizontální a vertikální synchronizace) do vlny signálu přenášené jedním párem vodičů. Existují tři druhy formátů, konkrétně NTSC, PAL a SECAM.

**Compressed Resolution (Komprimované rozlišení)** — Pokud má vstupní obraz vyšší rozlišení, než je nativní rozlišení projektoru, bude výsledný obraz přizpůsoben nativnímu rozlišení projektoru. Vzhledem k povaze komprese v digitálním zařízení bude část obrazového obsahu ztracena.

**Contrast Ratio (Kontrastní poměr)** — Rozsah světlých a tmavých hodnot v obrazu nebo poměr mezi jejich maximálními a minimálními hodnotami. V projekčním průmyslu existují dvě metody měření poměru:

1 *Full On/Off (Plně rozsvícený/zhasnutý)* — mění poměr světelného výstupu zcela bílého obrazu (plně rozsvícený) a světelného výstupu zcela černého obrazu (plně zhasnutý).

2 *ANSI* — mění vzorec 16 střídavě černých a bílých obdélníků. Kontrastní poměr *ANSI* je určen podílem průměrného světelného výstupu bílých a černých obdélníků.

U stejného projektoru je kontrast podle metody *Full On/Off (plně rozsvícený/zhasnutý)* vždy větší, než kontrast podle *ANSI*.

**dB**—decibel - Jednotka vyjadřující relativní rozdíl síly nebo intenzity, většinou mezi dvěma akustickými nebo elektrickými signály, rovnající se desetinásobku dekadického logaritmu poměru těchto dvou hladin.

**Diagonal Screen (Diagonální obraz)** — Metoda měření velikosti obrazovky nebo promítaného obrazu. Měří se vzdálenost z jednoho do druhého rohu. Obraz 270 cm vysoký a 360 cm široký má diagonálu 450 cm. V tomto dokumentu se předpokládá, že diagonální rozměry jsou udávány pro tradiční poměr počítačového obrazu 4:3, jak je uvedeno v příkladu výše.

**DHCP** — Dynamic Host Configuration Protocol — Síťový protokol, který umožňuje serveru automaticky přiřadit adresu TCP/IP zařízení.

**DLP®**— Digital Light Processing™ (Zpracování digitálního světla)—Technologie reflexního zobrazení vyvinutá firmou Texas Instruments. Používá malá otáčivá zrcátka. Světlo procházející barevným filtrem dopadá na DLP zrcátka, které uloží RGB barvy na promítaný obraz. Znamé i jako DMD.

**DMD** — Digital Micro-Mirror Device— Každé DMD se skládá z tisíců nastavitelných mikroskopických hliníkových zrcátek, které jsou umístěné na skrytém jhu.

**DNS** — Domain Name System — Internetová služba, která překládá názvy domén na adresy IP.

**Focal Length (Ohnisková vzdálenost)**— Vzdálenost mezi přední čočkou objektivu k bodu zaostření.

**Frequency (Frekvence)** — Je četnost opakování cyklů elektrických signálů za sekundu. Měří se v Hz (hertzech).

**HDPC** — High-Bandwidth Digital-Content Protection — Specifikace vyvinutá společností Intel™ Corporation na ochranu digitální zábavy na digitálním rozhraní, například DVI, HDMI.

**HDMI** — High-Definition Multimedia Interface — HDMI přenáší nekomprimované video o vysokém rozlišení společně s digitálním zvukem a ovládacími daty zařízení prostřednictvím jediného konektoru.

**Hz (Hertz)** — Jednotka frekvence.

**IEEE802.11** — Skupina standardů pro komunikaci prostřednictvím bezdrátových místních sítí (WLAN). 802.11b/g/n využívá pásmo 2,4 GHz.

**Keystone Correction (Korekce lichoběžníkového zkreslení)** — Zařízení, které napravi zkreslený obraz (většinou je široká horní a úzká dolní část obrazu), který vzniká při špatném zobrazovacím úhlu projektoru.

**Maximum Distance (Maximální vzdálenost)** — Vzdálenost projektoru a obrazu, při které projektor dokáže zobrazit ještě použitelný obraz (dostatečně jasný) v plně zatemněné místnosti.

**Maximum Image Size (Maximální velikost obrazu)** — Největší obraz, který projektor dokáže zobrazit v plně zatemněné místnosti. Limit je většinou dán fokálním rozsahem optiky.

**Minimum Distance (Minimální vzdálenost)** — Nejkratší vzdálenost, na kterou projektor dokáže zaostřit obraz.

**NTSC** — National Television Standards Committee. Severoamerický standard pro video a vysílání s formátem videa 525 řádků při 30 snímcích za sekundu.

**PAL** — Phase Alternating Line. Evropský standard pro video a vysílání s formátem videa 625 řádků při 25 snímcích za sekundu.

**Reverse Image (Obrácený obraz)** — Funkce, která vám umožní horizontálně obrátit obraz. Při běžné přímé projekci je text, grafika atd. pozpátku. Obrácený obraz se používá při zadní projekci.

**RGB** — červená, zelená a modrá — většinou se používá při popisu monitoru, který vyžaduje pro každou z těchto tří barev oddělený signál.

**S-Video** — Norma pro přenos videa, která využívá k přenosu videoinformace 4-pinový mini-DIN konektor a dva kabely, které se nazývají luminance (jas, Y) a chrominance (barva, C). Pro S-Video se používá i označení Y/C.

**SECAM** — Francouzský a mezinárodní standard pro video a vysílání, který je úzce spojen se standardem PAL, nicméně s odlišnou metodou přenášení informací o barvě.

**SSID** — Service Set Identifiers — Název používaný k identifikaci konkrétní bezdrátové místní sítě LAN, ke které se uživatel chce připojit.

**SVGA** — Super Video Graphics Array — 800 x 600 pixelů.

**SXGA** — Super Extended Graphics Array — 1280 x 1024 pixelů.

**UXGA** — Ultra Extended Graphics Array — 1600 x 1200 pixelů.

**VGA** — Video Graphics Array — 640 x 480 pixelů.

**WEP** — Wired Equivalent Privacy — Metoda šifrování komunikačních dat. Šifrovací klíč je vytvořen a sdělen pouze komunikujícímu uživateli, takže komunikační data nemůže dešifrovat jiná strana.

**XGA** — Extended Video Graphics Array — 1024 x 768 pixelů.

**WXGA** — Wide Extended Graphics Array — 1280 x 800 pixelů.

**Zoom Lens (Zoom objektiv)** — Objektiv s variabilní ohniskovou vzdáleností, která dovoluje uživateli přiblížit nebo vzdálit obraz a tak měnit jeho velikost.

**Zoom Lens Ratio (Poměr zoom objektivu)** — Poměr největšího a nejmenšího obrazu, který projektor dokáže zobrazit z dané vzdálenosti. Např. poměr zoom objektivu 1,4:1 znamená, že 3 m obraz bez zoomu by měl při plném zoomu velikost 4,2 m.

# Rejstřík

## D

dálkový ovladač 33  
přijímač IR signálu 32

Dell

kontaktování 116

## H

hlavní jednotka 8  
objektiv 8  
ovládací panel 8  
páčka přiblížení 8  
Přijímače IR signálu 8  
Polohovací tlačítko pro nastavení  
výšky 8  
Víčko objektivu 8  
Zaostřovací jazýček 8

## J

jak kontaktovat společnost Dell 7,  
105, 107

## K

konektor vstupu VGA-B (D-sub) 10

## N

nabídka na obrazovce 38  
ADVANCED SETTINGS

(UPŘESNIT NASTAVENÍ)  
41

AUDIO INPUT (VSTUP  
ZVUKU) 41

AUTO ADJUST  
(AUTOMATICKÁ  
ÚPRAVA) 39

BRIGHTNESS/CONTRAST  
(JAS/KONTRAST) 40

HELP (NÁPOVĚDA) 57

INPUT SOURCE (VSTUPNÍ  
ZDROJ) 38

INPUT SOURCE MULTIPLE  
DISPLAY  
(VÍCENÁSOBNÉ  
ZOBRAZENÍ VSTUPNÍHO  
ZDROJE) 39

LANGUAGE (JAZYK) 57

VIDEO MODE (REŽIM  
VIDEO) 40

VOLUME (HLASITOST) 41

nastavení přiblížení a zaostření  
obrazu 26

páčka přiblížení 26  
zaostřovací kroužek 26

nastavení promítaného obrazu 25

polohovací tlačítko 25

snížení projektoru

adjustační kolečko ná-  
lonu 25

podpěrná noha 25

Snížení výšky projektoru 25



Zvýšení projektoru 25

## O

odstraňování problémů 102  
jak kontaktovat společnost Dell  
102

ovládací panel 31

## P

podpora  
kontaktní informace společnosti  
Dell 116

Připojení projektoru  
k počítači 12  
kabel HDMI 20, 21, 23  
Kabel kompozitního videa 18  
kabel RS232 14  
kabel S-video, 17  
kabel USB na USB 12  
Kabel USB-A na USB-B 15  
kabel VGA na VGA 12, 13  
kabel VGA na YPbPr 19  
Motorizované promítací plátno  
22  
napájecí kabel 12, 13, 14, 15, 17,  
18, 19, 20, 21, 22, 23  
připojení k počítači pomocí  
kabelu RS232 14, 15  
připojení kabelem HDMI 20  
připojení kabelem S-video 17  
připojení komponentním kabelem  
19  
připojení kompozitním kabelem  
18

Zástrčka 12 V ss. 22

## Připojovací porty

Konektor HDMI 10  
Konektor kompozitního videa 10  
Konektor mini USB (mini typ B)  
pro dálkový ovladač 10  
Konektor napájení 10  
Konektor RJ45 10  
konektor RS232 10  
Konektor S-video 10  
Konektor USB type A pro  
prohlížeč USB 10  
Konektor USB type B pro  
zobrazení USB 10  
Konektor výstupu +12 V ss. 10  
konektor vstupu VGA-A (D-sub)  
10  
konektor vstupu VGA-B (D-sub)  
10  
Konektor WiFi USB typ A 10  
slot pro bezpečnostní kabel 10  
výstup VGA-A (monitorová  
smyčka) 10  
výstupní audio konektor 10  
Vstupní audio-A konektor 10  
Vstupní audio-B konektor 10  
Vstupní konektor audio-C levého  
kanálu 10  
Vstupní konektor audio-C  
pravého kanálu 10

## T

Technické údaje  
Brightness (Jas) 109  
hlučnost 110

hmotnost 110  
I/O konektory 111  
kontrastní poměr 109  
množství zobrazitelných barev  
109  
napájení 110  
objektiv 109  
počet pixelů 109  
příkon 110  
pracovní prostředí 110  
projekční vzdálenost 109  
protokol RS232 113  
rovnoměrnost osvětlení plochy  
obrazu 109  
rozměry 110  
rychlost barevného disku 109  
světelná technologie 109  
velikost promítaného obrazu 109  
video kompatibilita 110  
zvuk 110  
telefonní čísla 116

## **V**

výměna lampy 107

## **Z**

zapnutí/vypnutí projektoru  
vypnutí projektoru 24  
zapnutí projektoru 24